

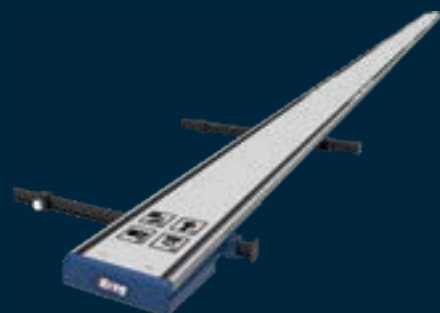

De nieuwste oplossingen voor verbinden en zagen



DE VOLGENDE EVOLUTIE KREG®-GEREEDSCHAP



NIEUWE PRODUCTEN



POCKET-HOLE JIG 720PRO
PAGINA 6



POCKET-HOLE JIG 720
PAGINA 7



POCKET-HOLE JIG 520PRO
PAGINA 8



ZAAGSTATION
PAGINA 20



AFKORTHULPSTUK
PAGINA 21



AANSLAGLINIAAL
PAGINA 22

NIEUW BIJ Kreg®

Bij Kreg® hebben we altijd al oplossingen willen ontwikkelen waarmee iedereen makkelijk aan de slag kan en waarmee hout bewerken leuk is. We tellen heel wat houtbewerkers onder onze klanten, van beginnende klussers tot doorgewinterde pro's. We ontwerpen producten op maat van uw projecten, wie u ook bent en hoeveel ervaring u ook hebt. Dit jaar hebben we u veel interessante nieuwigheden te bieden.

We lanceren een nieuwe generatie boormallen voor pocketgaten, die verder bouwt op onze ervaring met deze montagemethode. Nooit eerder zag u zulke boormallen, nooit eerder werkte u zo snel, eenvoudig en efficiënt aan uw projecten. Ik hoop dat u gauw uw nieuwe favoriete boormal voor pocketgaten vindt.

Verder introduceren we dit jaar enkele nieuwe manieren om u te helpen zagen. Met onze nieuwe producten voor geleid zagen zult u zien hoe makkelijk het is om rechte, nauwkeurige en herhaalbare sneden te maken met alleen maar een cirkelzaag. Geleid zagen wordt nog veelzijdiger, zodat u het materiaal exact kunt zagen zoals u wil, waar u ook aan de slag bent.

Het maakt niet uit hoeveel ervaring u hebt als klusser, Kreg® staat voor u klaar.

Todd Sommerfeld, President en CEO (Kreg Tools, USA)



VERBINDINGEN MET POCKETGATEN

POCKET-HOLE JIG 720PRO	6-7
POCKET-HOLE JIG 720	7
POCKET-HOLE JIG 520PRO	8-9
POCKET-HOLE JIG 300-COLLECTIE	10-11
ACCESSOIRES VOOR BOORMALLEN	14-15

BOORMALLEN OP MAAT VAN UW PROJECTEN

Wanneer u snel en makkelijk stevige verbindingen moet maken, kunt u rekenen op Kreg®. In ons uitgebreide assortiment boormallen vindt u altijd de juiste mal voor uw manier van werken, uw budget en uw behoeften.



POCKET-HOLE JIG 720PRO

De Pocket-Hole Jig 720PRO is de meest geavanceerde boormal van Kreg®, waarmee bouwen ongelooflijk efficiënt wordt. Het Automaxx™-systeem voor klemmen in één beweging past zich automatisch aan de exacte materiaaldikte aan en klemt naadloos.

Bij de 720PRO zijn de steunvleugels voor het Kreg® Docking Station met herhaalbare stop inbegrepen, en een boormalklem. Met de boormalklem bevestigt u de mal aan een werktafel, terwijl de steunvleugels extra steun geven wanneer u grote stukken boort. Bovendien zijn de vleugels opklapbaar, zodat ze makkelijk op te bergen zijn. Deze luxe extra's bieden meer opbergplaats, meer steun voor het materiaal en meer stabiliteit.

Bij de Pocket-Hole Jig 720PRO krijgt u de steunvleugels met herhaalbare stop voor het Kreg® Docking Station, een boormalklem, 160 pocketgatschroeven van Kreg® en een gratis projectplan, zodat u meteen aan de slag kunt.



ARTIKELCODE KPHJ720PRO-INT
AUTOMAXX™

NIEUW

INBEGREPEN

- Steunvleugels voor Docking Station, herhaalbare stop en boormalklem
- 160 Kreg®-pocketgatschroeven en projectplan
- Easy-set boor en schroefbits (76 mm en 152 mm)
- Diktemeter
- Aansluiting voor afzuigstelsysteem

MAAK SNELLER DAN OOI POCKETGATEN



KENMERKEN



De GripMaxx™-antislipvoet houdt het materiaal op zijn plaats, voor zorgeloos klemmen



Veelzijdige mal om verbindingen met pocketgaten te maken in materialen van 13-38 mm dik



Steunvleugels met extra opbergvakken voor betere ondersteuning van grote stukken



De 720PRO wordt geleverd met een boormalklem om de mal aan een werktafel te bevestigen



Interne opbergvakken om accessoires altijd bij de hand te hebben



Dubbel werkend Automaxx™-klemstelsel dat automatisch vastklemt en zich aanpast aan de materiaaldikte

POCKET-HOLE JIG 720

De Pocket-Hole Jig 720 is ontworpen om efficiënt te klussen, met geavanceerde functies zoals het Automaxx™-systeem dat in één beweging vastklemt en zich automatisch aanpast aan de materiaaldikte voor stukken van 13-38 mm dik. Bij de Pocket-Hole Jig 720 krijgt u 60 Kreg®-pocketgatschroeven en een gratis projectplan, zodat u meteen aan de slag kunt.



Interne opbergvakken om accessoires altijd bij de hand te hebben



De GripMaxx™-antislipvoet houdt het materiaal op zijn plaats, voor zorgeloos klemmen



ARTIKELCODE KPHJ720-INT

NIEUW

INBEGREPEN

- 60 Kreg®-pocketgatschroeven en projectplan
- Easy-set boor (152 mm) en
- Schroefbits (76 mm en 152 mm)
- Diktemeter

POCKET-HOLE JIG 520PRO

NIEUW

De Pocket-Hole Jig 520PRO is de meest veelzijdige boormal van Kreg®, voor alle bouwprojecten. Met VersaGrip™ klemt u zonder nadenken: druk gewoon de handgreep in totdat het materiaal stevig vastzit. De mal kan ook 360° draaien, zodat u comfortabel in elke richting kunt boren.

U kunt de materiaaldikte op voorhand instellen, zodat alles in een handomdraai klaar staat. Met de afstelbare stop kunt u bovendien dezelfde pocketgaten boren in meerdere stukken van ongeveer dezelfde dikte.

De Pocket-Hole Jig 520PRO wordt geleverd met een snelspanklem van 51 mm, 100 Kreg®-pocketgatschroeven en een gratis projectplan.



ARTIKELCODE KPHJ520PRO-INT

INBEGREPEN

- Kreg®-klem van 50 mm
- 100 Kreg®-pocketgatschroeven en projectplan
- Easy-set boor en schroefbit (152 mm)
- Diktemeter

MAAK POCKETGATEN WAAR EN WANNEER U MAAR WIL



KENMERKEN



Veelzijdige mal om verbindingen met pocketgaten te maken in materialen van 13 tot 38 mm dik



Intuïtief klemsysteem met VersaGrip™ en een 360° draaiende handgreep



Snel op te stellen met eenvoudige instelling van de materiaaldikte



De GripMaxx™-antislipvoet houdt het materiaal op zijn plaats zodat het niet verschuift tijdens het boren



Duurzaam dankzij de met staal versterkte rug en boorgeleider met levenslange garantie



Met snelspanklem van 51 mm

DOCKING STATION

De Kreg® Pocket-Hole Jig 520PRO kan nog veel meer met het Docking Station, dat wordt geleverd met steunvleugels, extra opbergruimte en een boormalklem om de mal aan een werktafel te bevestigen. Samen vormen ze het ultieme verbindingstation voor de Pocket-Hole Jig 520PRO.

KENMERKEN

- Steek de 520PRO-mal in de voet en u hebt een hoogwaardig verbindingstation op uw werkbank
- Betere ondersteuning voor lange stukken dankzij de verplaatsbare steunvleugels
- In de steunvleugels zit extra opbergruimte voor bits, schroeven enz.
- Met de afstelbare stop kunt u snel identieke pocketgaten boren op verschillende plaatsen
- Geleverd met een boormalklem om de mal aan een werkblad te bevestigen
- Ook geschikt voor de Pocket-Hole Jig 720
- De steunvleugels zijn opklapbaar

INBEGREPEN

- Steunvleugels
- Afstelbare stop
- Boormalklem (KPHA760)
- Adapters voor KPHJ720
- Basisaansluiting voor KPHJ520PRO



NIEUW



ARTIKELCODE KPHA750

POCKET-HOLE JIG 320

Met de Kreg® Pocket-Hole Jig 320 is houtbewerking een fluitje van een cent, of u nu aan uw eerste doe-het-zelfproject begint of al jarenlang met hout werkt. De Pocket-Hole Jig 320 heeft een eenvoudig, makkelijk te begrijpen afstelsysteem, zodat u probleemloos aan de slag kunt met planken en multiplexplaten van 13 tot 38 mm dik. De 320 heeft twee boorgeleiders, een afneembare afstandhouder en handige diktestoppen.

Dankzij de bijgeleverde materiaaldiktemeter en Easy-set boor is de mal in een handomdraai opgesteld, terwijl de praktische klemadapter en GripMaxx™-antislipvoet de mal stevig op zijn plaats houdt terwijl u keer op keer perfect geplaatste pocketgaten boort. De mal en de bijgeleverde onderdelen zitten in een duurzame, compacte koffer samen met 40 Kreg®-pocketgatschroeven. Dankzij de duurzame constructie en de geleiders van gehard staal waarop we levenslange garantie geven, bent u met de Kreg® Pocket-Hole Jig 320 zeker van jarenlang plezier.



INBEGREPEN

(2) boorgeleiders met materiaaldiktestoppen

(1) afstandhouder voor boorgeleiders

(1) klemadapter

(1) Easy-set boor en stopring

(1) diktemeter/inbussleutel

(1) vierkante schroefbit van 152 mm

(1) opbergkoffer

(40) schroeven

SPECIFICATIES

- Geschikt voor materialen van 13-38 mm dik; verstelbare stoppen van 13, 19 en 38 mm
- Twee boorgeleiders met een diameter van 9 mm voor pocketgaten met een tussenafstand van 19 mm of 38 mm, of onbeperkt als u de geleiders uit elkaar haalt
- Compatibel met accessoires van de 300-collectie

DE COMPLETE POCKETGATKIT VOOR DOE-HET-ZELFPROJECTEN MET HOUT



KENMERKEN



Draai- en kliksysteem

De boorgeleiders en de afstandhouder klikken in elkaar met een draaisysteem om de afstand tussen de pocketgaten makkelijk af te stellen.



Easy-set boor

Dankzij de gegraveerde boormarkeringen en stopring met kijkgat is de boor eenvoudig op te stellen.



Klemadapter

Handig systeem om snel en eenvoudig te klemmen met klemmen van Kreg® of andere merken.



Diktemeter/inbussleutel

Helpt de juiste boordiepte in te stellen en dient ook als inbussleutel.

POCKET-HOLE JIG 310

Met de Kreg® Pocket-Hole Jig 310 is houtbewerking een fluitje van een cent, of u nu aan uw eerste doe-het-zelfproject begint of al jarenlang met hout werkt. De Pocket-Hole Jig 310 heeft een eenvoudig, makkelijk te begrijpen afstelsysteem, zodat u probleemloos aan de slag kunt met planken en multiplexplaten van 13 tot 38 mm dik. Met een boorgeleider van gehard staal en een handige materiaaldiktestop.

Dankzij de bijgeleverde materiaaldiktemeter en Easy-set boor is de mal in een handomdraai opgesteld, en de GripMaxx™-antislipvoet de mal stevig op zijn plaats houdt en u keer op keer perfect geplaatste pocketgaten boort. Dankzij de duurzame constructie en de levenslange garantie op de boorgeleider, bent u met de Kreg® Pocket-Hole Jig 310 zeker van jarenlang plezier. Precies zoals u verwacht van Kreg®, het grootste merk voor pocketgatgereedschap.



INBEGREPEN

(1) boorgeleider met materiaaldiktestoppen

(1) Easy-set boor en stopring

(1) diktemeter/inbussleutel

(1) vierkante schroefbit van 6" (152 mm)

SPECIFICATIES

- Geschikt voor materialen van 13-38 mm dik; verstelbare stoppen van 13, 19 en 38 mm
- Boorgeleider met een diameter van 9 mm
- Compatibel met accessoires van de 300-collectie

DE VEELZIJDIGE, EENVOUDIGE, DUURZAME POCKETGATKIT VOOR PROJECTEN MET HOUT



KENMERKEN



Uitbreidbaar ontwerp

U kunt meerdere 310's samen gebruiken om snel en eenvoudig meerdere pocketgaten te boren.



Easy-set boor

Dankzij de gegraveerde boormarkeringen en stopring met kijkgat is de boor eenvoudig op te stellen.



Diktemeter/ inbussleutel

Helpt de juiste boordiepte in te stellen en dient ook als inbussleutel.

POCKET-HOLE JIG HD

Grotere pocketgatschroeven voor grotere projecten. Voor het zwaardere werk kunt u rekenen op de krachtige en betrouwbare Kreg Jig® HD! Deze mal is ideaal voor timmerhout van 2x4 en groter.

Met de Kreg Jig® HD kunt u verbindingen maken met materiaal van 38 mm en dikker, die maar liefst 50% sterker zijn dan traditionele Kreg Joints™. U kunt de HD op het werkstuk vastklemmen met een houtklem of snelspanklem van Kreg®. Of u kunt hem gebruiken in uw Kreg® Pocket-Hole Jig K5, K4 of K3 in plaats van het standaard boorgeleiderblok.

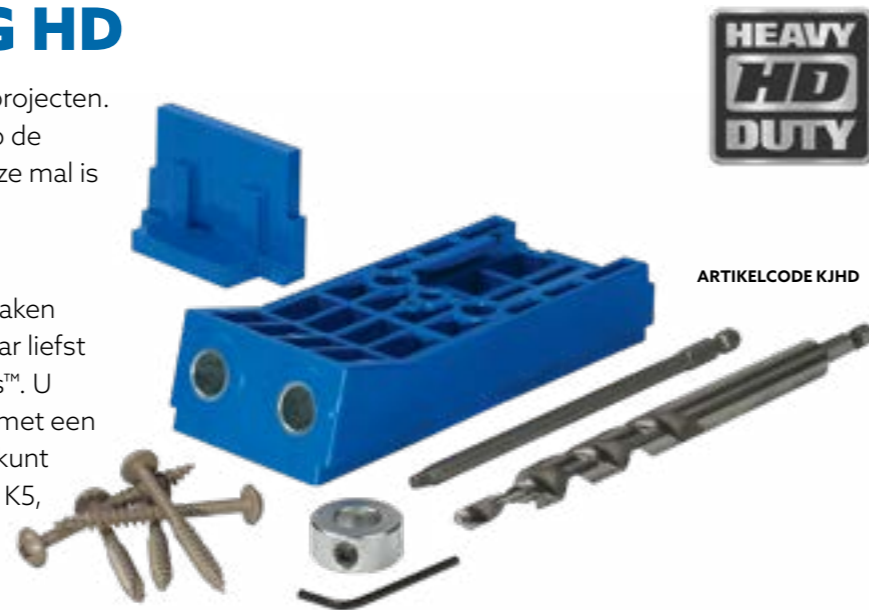

ARTIKELCODE KJHD

INBEGREPEN

- (1) HD-boorgeleider
- (1) stopblok
- (1) HD-trapboor met een diameter van 13 mm
- (1) HD-schroefbit
- (1) stopring
- (1) inbussleutel
- (1) set met Kreg® HD-schroeven
- (1) handleiding

SPECIFICATIES

- Gemaakt van glasvezel versterkt nylon
- 2 boorgeleiders
- Afstand tussen boorgeleiders: 36,5 mm

OPMERKING:

Raadpleeg de plaatselijke wetgeving en autoriteiten voordat u de HD gebruikt om voorwerpen te maken die lasten dragen, zoals binnenmuren of relingen. De bouwwetgeving verschilt afhankelijk van de zone. In de handleiding en op kregtool.com vindt u meer informatie over mogelijke toepassingen.



FOREMAN

De Foreman Pocket-Hole Machine biedt alle functies en mogelijkheden van onze professionele machines in een veelzijdig, draagbaar apparaat voor een ongelooflijk lage prijs. Van aannemers en kastenbouwers tot gespecialiseerde doe-het-zelvers: de Foreman DB210 is perfect voor iedereen die serieus bezig is met pocketgatverbindingen. U werkt dubbel zo snel met maar half zoveel moeite als met een standaard boormal.

Met de Foreman hoeft u alleen de trekker in te duwen en de handgreep naar beneden te trekken om de motor te starten, het werkstuk vast te klemmen en een perfect pocketgat te boren. De verstelbare geleiderail plaatst het werkstuk, voor pocketgaten met precies de juiste diepte, terwijl de verstelbare stoppen ervoor zorgen dat u keer op keer even nauwkeurig werkt. Dankzij het ingebouwde afzuigstuk maakt u minder vuil en kunt u sneller boren.

De motor van 220 volt garandeert een hoge boorsnelheid en met de snelwisselboorkop kunt u in een handomdraai van bit veranderen, zonder gereedschap. Bovendien kan de Foreman de drie soorten Kreg®-pocketgaten maken: Standard, Micro-Pocket™ en HD (Heavy-Duty). Boren en bussen voor Micro-Pocket en HD worden apart verkocht.



ARTIKELCODE DB210

INBEGREPEN

- (1) Foreman Pocket-Hole Machine
- (1) verstelbare geleiderail met verende stop
- (1) afzuigstuk
- (1) Kreg®-stapboor voor pocketgaten
- (1) blok voor boren
- (1) boorgeleider van gehard staal
- (1) handleiding

SPECIFICATIES

- Motor van 220 volt
- Geschikt voor Kreg® Standard-, Micro- en HD-bits
- Bedrijfscyclus van 1 seconde
- Kan materiaal tot 38 mm dik vastklemmen
- Kan gaten van 13 tot 38 mm centreren
- Weegt ongeveer 11 kg
- Bovenplaat: 355 mm x 597 mm
- Volledige machine: 380 mm x 482 mm x 750 mm



STANDAARD FOREMAN-BOOR

Houd altijd een reserveboor bij de hand, zoals de boor met een diameter van 3/8" (10mm) die bij de Foreman wordt geleverd. Deze boor met zeskant-schacht is ook geschikt voor Kreg Jigs®.

Standaard reserveboor zonder boorgeleider

ARTIKELCODE KPHA300



HD-ACCESSOIRES

HD, het accessoire voor het zware werk! Voor projecten buiten, stevige relingen en zelfs muurframes. Gecoate schroeven van maat 14 zorgen voor ijzersterke verbindingen. U hebt zowel de boor als de boorgeleider nodig om aan de slag te gaan. Er zijn ook reserveboren beschikbaar.



HD-boor met boorgeleider

ARTIKELCODE DB210-HDBB

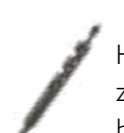

HD-reserveboor zonder boorgeleider

ARTIKELCODE DB210-HDB

ACCESSOIRES VOOR BOORMALLEN



ARTIKELCODE KPHA530



ARTIKELCODE KPHA540

POCKET-HOLE JIG MICRO-POCKET™-BOORGELEIDERKIT VOOR 500-COLLECTIE

Gebruik een boormal van de 500-collectie om 25% kleinere pocketgaten te maken. Ideaal voor kleine projecten, materiaal van 12 mm en smalle planken. Te gebruiken met de boormallen van de 500-collectie. Compatibel met Kreg®-cilinderkopschroeven. Geleverd met Micro-Pocket™-boorgeleiderblok, Easy-Set Micro-Pocket™-boor en stopring, en diktemeter.

EASY-SET MICRO-POCKET™-BOOR MET STOPRING EN DIKTEMETER/INBUSSLEUTEL

De Easy-Set Micro-Pocket™-boor met stopring en diktemeter/inbussleutel is bedoeld voor gebruik met de Micro-Pocket™-boorgeleiderkit (KPHA530 en KPHA730) om 25% kleinere pocketgaten te maken met boormallen van de 500-collectie en 700-collectie. Geleverd met een Easy-Set Micro-Pocket™-boor en stopring, en een diktemeter/inbussleutel.



ARTIKELCODE KPHA730



ARTIKELCODE KPHA740

POCKET-HOLE JIG MICRO-POCKET™-BOORGELEIDERKIT VOOR 700-COLLECTIE

Gebruik een boormal van de 700-collectie om 25% kleinere pocketgaten te maken. Ideaal voor kleine projecten, materiaal van 12 mm en smalle planken. Te gebruiken met de boormallen van de 700-collectie. Compatibel met Kreg®-cilinderkopschroeven. Geleverd met Micro-Pocket™-boorgeleiderblok, Easy-Set Micro-Pocket™-boor en stopring, en diktemeter.

BOORGELEIDERKIT MET PLUGBOOR

Maak pluggen met standaardmaten die naadloos in uw projecten met pocketgaten passen. Steek het boorgeleiderblok met plugboor in een boormal van de Kreg® 700-collectie en gebruik de plugboor om pluggen op maat te snijden uit het gewenste materiaal. De boorgeleider dient alleen voor boormallen van de 700-collectie. Geleverd met een boorgeleiderblok met plugboor, standaard plugboorbit met stopring en inbussleutel.



ARTIKELCODE KPHA150

UNIVERSELE KLEMADAPTER

Wanneer u met de universele klemadapter werkt, is het nog makkelijker om uw boormal van de 300-collectie op zijn plaats te houden. De universele klemadapter past in de boorgeleider en is compatibel met elke klem van Kreg® en met de meeste klemmen met trekker. De adapter past in de klem, zodat de mal stevig vastzit en toch met een hand te verplaatsen is.



ARTIKELCODE KPHA120

AFSTANDHOUDERS VOOR BOORMALLEN

Doe meer met uw Pocket-Hole Jig 320 door meer opties toe te voegen voor de afstand tussen de gaten. Deze kit bestaat uit twee afstandhouders voor boormallen die tussen de boorgeleiders passen, zodat u de afstand tussen de gaten makkelijk kunt vergroten in stappen van 19 mm, afhankelijk van wat u nodig hebt voor uw project. Plaats de afstandhouders naast de boorgeleiders of naast een andere afstandhouder en draai ze gewoon vast.



ARTIKELCODE KPHA110

UITBREIDINGSPAKKET VOOR BOORMALLEN

Speel meer klaar met uw Pocket-Hole Jig 310 of 320 met één extra boorgeleider en afstandhouder. Zo kunt u meer gaten boren en hebt u meer mogelijkheden voor de afstand tussen de gaten. Het uitbreidingspakket voor boormallen omvat een boorgeleider van gehard staal met praktische materiaaldiktestoppen, zodat u een tweede geleider kunt toevoegen aan uw Pocket-Hole Jig 310 of een derde aan uw Pocket-Hole Jig 320. In de kit zit ook een afstandhouder voor boormallen, zodat u meer mogelijkheden hebt voor de afstand tussen de pocketgaten.

BOREN



EASY-SET POCKETGATBOOR

Deze boor heeft gegraveerde markeringen voor materialen van 13 mm, 19 mm en 38 mm, net als de Easy-set stopring. Compatibel met alle boormallen van Kreg®.

BOREN

De boren van Kreg® zijn uit één stuk gemaakt, met een design dat blokkeringen voorkomt en een veel vlottere, snellere boorslag mogelijk maakt in vergelijking met boren met vervangbare kern. De Easy-set boor voor onze handboormallen is gemaakt van hogesnelheidstaal, terwijl de DKDB-bewerkingsboor is gemaakt van kobaltstaal om de levensduur van de boor te verlengen. De DKDB-boor heeft een diameter van 10 mm en is dan ook geschikt voor elke handmatige Kreg Jig®, als hoogwaardige reserveboor. Bestel zeker ook de linkshandige boor (LH-DKDB) voor de centrale spil van de volautomatische machine DK3100.

SCHROEFBITS

De vierkante schroefbits van Kreg® hebben diepe punten waardoor ze niet snel wegglijden tijdens het schroeven. De schroefbits van maat R2 (voor alle schroeven behalve HD) zijn verkrijgbaar met een lengte van 76 mm of 152 mm. De bits van 152 mm zijn het handigst in de meeste toepassingen, terwijl die van 76 mm ideaal zijn wanneer er weinig plaats is. De HD-schroefbits van maat R3 (Heavy Duty) zijn alleen verkrijgbaar met een lengte van 152 mm.

#DDS
#D6X2
#D6HD

Set van vierkante schroefbits maat R2 van 76 mm en 152 mm
Set van twee vierkante schroefbits van 152 mm, maat R2
Vierkante schroefbit van 152 mm maat R3 voor Kreg Jig® HD

#KJDHD
#KPHA308-boor
#KJD/MICROBIT
#KJSC/MICROBIT

Voor Kreg Jig® HD
Stopring en diktemeter/inbussleutel
Voor Micro-Pocket boorgeleider
Micro-Pocket dieptering/inbussleutel



VOOR UW KREG®-PROJECTEN HEBT U KREG®-SCHROEVEN NODIG

Kreg®-schroeven zijn gemaakt met gespecialiseerde eigenschappen die allemaal samen de sterkst mogelijke verbinding garanderen. Ze zijn makkelijk vast te schroeven en voorkomen dat het hout splijt. Met Kreg®-schroeven bent u zeker van de best mogelijke resultaten. Daarbij is het belangrijk dat u de meest geschikte Kreg®-schroeven kiest voor het project waarmee u bezig bent. De juiste schroef kiezen is eenvoudig als u de kenmerken van elk type schroef kent en weet hoe die bijdragen aan het welslagen van uw project. Leer de juiste Kreg®-schroef voor uw project te kiezen op www.kreg-europe.com.



De dozen met Kreg®-schroeven herkent u aan:

- Duidelijk te lezen labels met kleurcodes
- Doorzichtig plastic
- Hersluitbare, goed sluitende deksels
- Stapelbare vorm
- Duurzaam, schokbestendig materiaal
- Herbruikbaar voor andere ijzerwaren
- Formaten met 100, 250, 500 en 1200 stuks

ROESTVRIJ STAAL

Onze roestvrij stalen schroeven zijn speciaal ontworpen voor vochtige omgevingen, blootstelling aan water en andere corrosieve omgevingen, zoals onder druk behandeld timmerhout.

Artikelnummer	Draad	Lengte	Kop	Stuks
SML-C125S5	Grof	1 ¼" (32 mm)	Maxi-Loc™	100
SML-C150S5	Grof	1 ½" (38 mm)	Maxi-Loc™	100
SML-C250S5	Grof	1 ½" (64 mm)	Maxi-Loc™	50, 250
SML-F125S5	Fijn	1 ¼" (32 mm)	Maxi-Loc™	100

BLUE-KOTE AFWERKING

Blue-Kote™-schroeven zijn gemaakt van carboneerstaal en hebben drie antiroestlagen. Ze zijn geschikt voor binnen en buiten. Ze zijn tot 400% roestbestendiger dan verzinkte schroeven en zijn geschikt voor onder druk behandeld materiaal.

Artikelnummer	Draad	Lengte	Kop	Stuks
SML-C125B	Grof	1 ¼" (32 mm)	Maxi-Loc™	100, 1200
SML-C150B	Grof	1 ½" (38 mm)	Maxi-Loc™	100, 1200
SML-C2B	Grof	2" (51 mm)	Maxi-Loc™	50, 250
SML-C250B	Grof	1 ½" (64 mm)	Maxi-Loc™	50, 125, 250

VERZINKT

Onze verzinkte schroeven zijn gemaakt van carboneerstaal en zijn aanbevolen voor verschillende binnenprojecten in vochtige omgevingen.

Artikelnummer	Draad	Lengte	Kop	Stuks
SML-C1	Grof	1" (25 mm)	Maxi-Loc™	100, 500, 1200
SPS-C1	Grof	1" (25 mm)	Cilinderkop	100, 250, 500, 1200
SML-C125	Grof	1 ¼" (32 mm)	Maxi-Loc™	100, 250, 500, 1200
SML-C150	Grof	1 ½" (38 mm)	Maxi-Loc™	100, 250, 500, 1200
SML-C2	Grof	2" (51 mm)	Maxi-Loc™	50, 250
SML-C250	Grof	1 ½" (64 mm)	Maxi-Loc™	50, 125, 250
SPS-F075	Fijn	¾" (19 mm)	Cilinderkop	100, 500, 1200
SPS-F1	Fijn	1" (25 mm)	Cilinderkop	100, 500, 1200
SML-F125	Fijn	1 ¼" (32 mm)	Maxi-Loc™	100, 250, 500, 1200
SPS-F125	Fijn	1 ¼" (32 mm)	Cilinderkop	100, 500, 1200
SML-F150	Fijn	1 ½" (38 mm)	Maxi-Loc™	100, 500, 1200
SPS-F150	Fijn	1 ½" (38 mm)	Cilinderkop	100, 500, 1200

HEAVY HD DUTY

PROTEC-KOTE

Kreg® HD-schroeven zijn bedoeld voor gebruik met de Kreg Jig® HD en met materiaal van 1 ½" (38 mm) of dikker. Deze 2 ½" (63,5 mm) lange schroeven van gehard staal maat 14 hebben een ongelooflijke scheursterkte. Dankzij de Protec-Kote™-afwerking met drie antiroestlagen zijn ze langdurig schimmelwerend. In te schroeven met een vierkante schroefbit maat 3.

Artikelnummer	Draad	Lengte	Kop	Stuks
SML-C2X250	Grof	1 ½" (64 mm)	Maxi-Loc™	30, 125

KITS MET POCKETGATSCHROEVEN

PROJECTKIT

Deze kit bevat vijf van de populairste Kreg®-pocketgatschroeven in precies de juiste hoeveelheden voor heel wat projecten, in een duurzame opbergkoffer.



ARTIKELCODE SK03-INT

Inbegrepen:	AANTAL
SPS-F1	150
SPS-C1	150
SML-F125	150
SML-C125	150
SML-C250B	75

PROJECTKIT VOOR BUITEN

Deze kit bevat vier van de populairste weersbestendige Kreg Blue-Kote™-pocketgatschroeven voor projecten in de open lucht.



ARTIKELCODE SK03B

Inbegrepen:	AANTAL
SML-C125B	100
SML-C150B	100
SML-C2B	100
SML-C250B	150

STARTKIT

Deze kit bevat zes van de populairste Kreg®-pocketgatschroeven in een handig koffertje, dat altijd binnen handbereik ligt wanneer u iets moet repareren.



ARTIKELCODE SK04-INT

Inbegrepen:	AANTAL
SPS-C1	50
SML-F125	50
SML-C125	50
SML-C150	50
SML-C250	30
SML-C250B	30

ZAGEN

CIRKELZAGEN	20-25
LINTZAGEN	26
VERSTEKZAGEN	27-29

UITMUNTENDE PROJECTEN BEGINNEN BIJ UITMUNTEND ZAAGWERK

Met de zaagoplossingen van Kreg® verkrijgt u moeiteloos de rechte, nauwkeurige sneden die u nodig hebt voor uw projecten. Ze maken van uw cirkelzaag, verstekzaag, lintzaag, tafelzaag of decoupeerzaag precisie-instrumenten waarmee u keer op keer nauwkeurige en herhaalbare resultaten haalt.



ZAAGSTATION

Met het zaagstation kan een cirkelzaag hetzelfde als een verstekzaag. Zaag bredere planken door dan de meeste samengestelde verstekzagen aankunnen (tot 305 mm in 90°). Zaag in verschillende hoeken en in verstek van 0° tot 45° met de verstelbare geleiderail.

Een MDF-basis en SureCut™-rugplank doen dienst als beschermvlak voor splintervrij zagen. De MDF-basis geeft meteen ook de zaaglijn van het zaagblad aan.

Gebruik de steunvleugels en afneembare blokken om lange planken veilig door te zagen. Ze ondersteunen de afgezaagde stukken. U kunt ze makkelijk uittrekken wanneer u extra steun nodig hebt en ze achteraf weer inklappen. Het zaagstation is snel op te zetten en weg te bergen. Omdat het compact en draagbaar is, kunt u waar u maar wil planken afkorten en hoeken zagen.

TOPPRESTATIES



INBEGREPEN

- Zaagstation met looprails
- Ingebouwde vastzetklemmen
- Verstelbare geleiderail

Om planken tot 305 mm breed af te korten of versteksneden van 0° tot 45° te zagen

KENMERKEN



De MDF-basis en rugplank doen dienst als beschermvlak voor splintervrij zagen.



De steunvleugels met afneembare blokken bieden extra ondersteuning voor lange stukken.



De zaaglijn die u in de MDF-basis snijdt, geeft exact aan waar uw zaag gaat snijden.



Geschikt voor cirkelzagen met het blad aan de linker- of rechterkant.



NIEUW

ARTIKELCODE KMA4100-INT



AFKORTHULPSTUK

Met het afkorthulpstuk en alleen maar een cirkelzaag kunt u snel en nauwkeurig planken van tot 203 mm breed afkorten en heel precies zagen in een hoek van 45°. U ziet altijd exact waar de zaag gaat snijden, dankzij de intrekbare snijlijnindicatoren. Lijn ze gewoon uit met een potloodstreep en zaag zonder aarzelen.

De zaagsteunrand zorgt voor stabiliteit en precisie wanneer u begint te zagen, terwijl GripMaxx™ het hulpstuk steeds op zijn plaats houdt. Dat is het voordeel van geleid zagen met alleen maar een geleider en een cirkelzaag, met als resultaat uitmuntende sneden. Met het afkorthulpstuk kunt u in een handomdraai aan de slag.

NIEUW

ARTIKELCODE KMA4000-INT



WERK SNELLER EN NAUWKEURIGER MET UW CIRKELZAAG



Planken tot 203 mm breed snel en nauwkeurig afkorten.



Zaagt ook nauwkeurig in een hoek van 45°.



Neem het hulpstuk overal mee naartoe.



De snijlijnindicatoren geven exact aan waar de zaag gaat snijden.

AANSLAGLINIAAL

Snijd platen moeiteloos op maat met de aanslagliniaal van Kreg®. Werk met materiaal tot 121 cm en zaag zoals u wil met een cirkelzaag, decoupeerzaag of zelfs een bovenfrees. Nooit eerder was het zo makkelijk om exact te zien waar de zaag gaat snijden en keer op keer nauwkeurige resultaten te halen.

Lijn de sneden snel en nauwgezet uit met de snijlijnindicatoren. Bevestig de liniaal aan het materiaal met de vlakke ingebouwde GripMaxx™-klemmen. En zagen maar!



Aluminium geleiderail om kaarsrecht te zagen

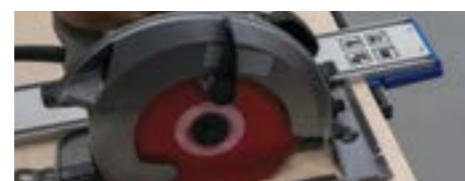

Geschikt voor cirkelzagen met het blad aan de linker- of rechterkant, decoupeerzagen en bovenfreesen



NIEUW

INBEGREPEN

- (2) geleiderails van 711 mm
- (2) gekoppelde verbindingbalken
- (2) armen met snijlijnindicator
- Verstelbare GripMaxx™-klemhandgreep

AANSLAGLINIAAL XL

Snijd volledige multiplexplaten moeiteloos op maat met de aanslagliniaal XL van Kreg®. Zaag materiaal tot 2438 mm door met een cirkelzaag, decoupeerzaag of zelfs een bovenfrees. Nooit eerder was het zo makkelijk om exact te zien waar de zaag gaat snijden en keer op keer nauwkeurige resultaten te halen.



Aluminium geleiderail om kaarsrecht te zagen



Platen tot 2438 mm afkorten en schulpen



NIEUW

INBEGREPEN

- (2) geleiderails van 711 mm
- (2) geleiderails van 610 mm
- (6) gekoppelde verbindingbalken
- (2) armen met snijlijnindicator
- Verstelbare GripMaxx™-klemhandgreep

VERLENGSTUK VOOR AANSLAGLINIAAL

Maak de aanslagliniaal van Kreg® 610 mm langer om nog langere sneden te kunnen maken in platen met de meeste cirkelzagen, decoupeerzagen en bovenfreesen.

INBEGREPEN

- Geleiderail van 610 mm
- (2) gekoppelde verbindingbalken



NIEUW

ARTIKELCODE KMA4600



Maak uw aanslagliniaal 610 mm langer om plaatmateriaal af te korten of te schulpen.

RIP-CUT™

De Rip-Cut™ maakt van uw cirkelzaag een precisie-instrument dat rechte, nauwkeurige en herhaalbare sneden kan maken in grote platen van multiplex en ander materiaal. Met de Rip-Cut™ hoeft u niet te meten of te markeren en houdt u de zaag moeiteloos op de snijlijn, dankzij een lange randgeleider die de rand van de plaat volgt. U hoeft alleen de zaag te blokkeren op om het even welke afmeting tot 610 mm met de ingebouwde meetlat, en te zagen.

Monteer uw zaag op de universele slede, die op de meeste zagen met linker- of rechterblad past. Vervolgens schuift u de slede in de aluminium rail. De randgeleider is omkeerbaar zodat zowel links- als rechtshandigen hem kunnen gebruiken. De Rip-Cut™ is een eenvoudige, nauwkeurige en betaalbare manier om multiplex en andere platen op maat te zagen.



Zaag waar u maar wil: breng uw zaag naar het werkstuk en niet omgekeerd.

INBEGREPEN

- (1) universele zaagslede
- (1) aluminium geleiderail
- (1) precisierandgeleider
- (1) handleiding

SPECIFICATIES

- Gemaakt van aluminium en schokbestendig polymeer
- De geleiderail wordt op de gewenste maat vastgezet in de ingebouwde meetlat
- Geschikt voor zagen met het blad aan de linker- of rechterkant
- Met ingebouwde indexstop en precisiecursor
- Zaagbreedte tot 610 mm



ARTIKELCODE KMA2685-INT



Het is niet nodig om te meten of te markeren, dankzij de ingebouwde meetlat en precisiecursor. Stel gewoon de zaagbreedte in en u bent klaar om te zagen.



U kunt makkelijk meerdere stukken met dezelfde afmeting maken, zonder fouten door vergissingen tijdens het meten.



Verschuif de zaagslede langs de rail en blokkeer hem om snel en nauwkeurig af te stellen. Daar hebt u geen gereedschap voor nodig. De slede is ook compatibel met Accu-Cut™.



U zaagt moeiteloos recht dankzij de extra grote randgeleider met handvat, die de plaatrand volgt zodat u de hele snede lang de volledige controle behoudt.

ACCU-CUT™

Met de Accu-Cut™ maakt u rechte, nauwkeurige, splintervrije sneden met uw cirkelzaag. Schulpen en afkorten tot 1270 mm lang in multiplex, MDF en panelen, met ongelooflijk veel controle. De Accu-Cut™ geleidt uw cirkelzaag langs een aluminium rail die de zaag op een rechte lijn houdt. U hoeft de rail alleen maar uit te lijnen met de zaaglijn. Antisplinter- en antislipstrips houden de rail op zijn plaats zonder klemmen en houden de houtvezels tegen zodat ze niet versplinteren.

Monteer uw zaag gewoon op de universele slede, die compatibel is met de meeste zagen met het blad aan de linker- of rechterkant. Zet de slede op de rail en u bent klaar om te zagen. Omdat de Accu-Cut™ draagbaar is, kunt u de zaag meenemen naar het werkstuk en overall nauwkeurig zagen, in plaats van te moeten werken met zware platen op een tafelzaag. Voor gladde materialen zoals melamine of afgewerkt multiplex kunt u optionele railklemmen gebruiken.



Mik hoger en werk nauwkeuriger met uw cirkelzaag dan u ooit voor mogelijk hield.

INBEGREPEN

- (1) universele zaagslede
- (1) startblok
- (2) aluminium rails van 670 mm
- (2) aluminium connectoren met stelschroeven
- (4) antisplinter- en antislipstrips
- (1) handleiding

SPECIFICATIES

- Gemaakt van aluminium en schokbestendig polymeer
- Antisplinter- en antislipstrips
- Universele slede voor zagen met het blad aan de linker- of rechterkant
- Startblok om de zaag aan het begin van de snede uit te lijnen
- Zaaglengte tot 1270 mm

ARTIKELCODE KMA2700



Op het startblok in de Accu-Cut™-rail kunt u de zaag laten rusten en uitlijnen, zodat u altijd van meet af aan nauwkeurig zaagt. Het startblok verhindert de werking van de bladbescherming niet, zodat u veilig kunt beginnen zagen, en het houdt de kabel van de zaag uit de weg tijdens het zagen.



De slede van de Accu-Cut™ is eenvoudig op een cirkelzaag te bevestigen, of het blad nu links of rechts staat. Dankzij de stop kunt u dezelfde uitlijning meermaals gebruiken. U kunt de zaag dus uit de slede halen om uit de losse hand te zagen en hem vervolgens snel en makkelijk weer installeren. De slede is compatibel met de Rip-Cut™.



Leg de rail gewoon langs uw markeringen. Zo vergist u zich nooit meer. De geleidestrips aan weerszijden van de Accu-Cut™ tonen exact waar de zaag gaat snijden, zodat u altijd zonder aarzelen kunt zagen.



De rail blijft op zijn plaats langs de markeringen dankzij het antislip- en antisplinteroppervlak onder de geleiderail. U hebt voor de meeste sneden dus geen klemmen nodig. Er zijn optionele klemmen verkrijgbaar (zie verder) voor gladde materialen zoals melamine of afgewerkt multiplex.

UITBREIDINGSPAKKET VOOR ACCU-CUT™

Zaag twee keer zo lang met het uitbreidingspakket voor de Accu-Cut™. Het is makkelijk op de Accu-Cut™ te bevestigen, om even recht, nauwkeurig en splintervrij te zagen, maar dan tot 2540 mm lang.

INBEGREPEN

- (2) aluminium rails van 670 mm
- (6) stalen railconnectoren met stelschroeven
- (8) antisplinter- en antislipstrips
- (1) handleiding



ARTIKELCODE KMA2750

ACCU-CUT™ XL

Maak van uw cirkelzaag een snijinstrument met railgeleiding om volledige multiplexplaten te zagen als een pro. Garandeer het succes van al uw projecten door recht, nauwkeurig en splintervrij te zagen met de Accu-Cut™ XL railgeleider voor cirkelzagen. Schulpen en afkorten tot 2540 mm lang in multiplex, MDF en andere grote panelen, nauwkeurig en gecontroleerd.

De Accu-Cut™ XL geleidt de cirkelzaag langs een extra lange aluminium rail die de zaag tegenhoudt en rechte sneden oplevert. De railgeleider is heel eenvoudig te gebruiken: monteer uw zaag op de universele slede, lijn de Accu-Cut™ XL uit langs de zaaglijn en maak de uitmuntende sneden waar u van droomt. De antisplinterstrip voorkomt dat het hout gaat splinteren of afscheuren, langs de volledige snijlijn. Dezelfde strips hebben een antislipoppervlak dat de rail op zijn plaats houdt, zelfs zonder klemmen.



ARTIKELCODE
KMA3700

INBEGREPEN

- (1) universele zaagslede
- (1) startblok
- (4) aluminium rails van 670 mm
- (6) stalen railconnectoren met stelschroeven
- (8) antisplinter- en antislipstrips
- (1) handleiding

SPECIFICATIES

- Gemaakt van aluminium en schokbestendig polymeer
- Antisplinter- en antislipstrips
- Universele slede voor zagen met het blad aan de linker- of rechterkant
- Startblok om de zaag aan het begin van de snede uit te lijnen
- Zaaglengte tot 2540 mm

ONBERISPELIJK ZAGEN MET RAILGELEIDER

De Accu-Cut™ XL maakt van uw cirkelzaag een precisie-instrument om recht, nauwkeurig en splintervrij te zagen. Met de extra lange rail kunt u tot 2540 mm lange sneden maken in platen en multiplex. De rail is bekleed met antisplinter- en antislipstrips die voorkomen dat het hout gaat splinteren of afscheuren, en die de rail op zijn plaats houden met klemmen.



ARTIKELCODE KMS7520

Railklemmen

De railklemmen worden aan de onderkant van de rail en het startblok van de Accu-Cut™ bevestigd om deze extra stevig vast te zetten, bijvoorbeeld op gladde oppervlakken zoals melamine of afgewerkt multiplex, of om te zagen langs een enkele rail. Per twee verkocht, met montagebenodigdheden.



PRECISIEGELEIDER VOOR LINTZAGEN

De meeste lintzagen werken niet perfect loodrecht op de voorkant van uw tafel. Er zit altijd wat 'drift' op, zodat u onmogelijk nauwkeurige sneden kunt maken, zelfs met een geleiderail. De precisiegeleider voor lintzagen is makkelijk aan te passen aan de afwijkingshoek van uw blad, zodat uw lintzaag veel nauwkeuriger wordt. Deze geleiderail is direct compatibel met de meeste lintzagen van 355 mm en kan worden aangepast aan nog veel meer modellen door een gat te boren in de aluminium montagerail.



ARTIKELCODE
KMS7200

SPECIFICATIES

- Gemaakt van geanodiseerd aluminium
- Cursor met precisielens voor nauwkeurige sneden
- Montagerail: 660 mm lang
- Eenvoudig af te stellen, loodrecht op de tafel en met correctie van bladdrift
- Geleiderail: 457 mm lang
- Voorgeboorde gaten waarop de meeste lintzagen van 356 mm passen

EXACTE UITLIJNING



Zet de geleiderail perfect loodrecht op het tafelblad en pas de hoek aan om de bladdrift te corrigeren. Dat gaat heel eenvoudig met de stelschroeven, die vervolgens stevig blijven zitten voor betrouwbare resultaten.

MAKKELIJK TE VERWIJDEREN



Verwijder de geleiderail in een handomdraai, zonder gereedschap! Maak gewoon de borgmoer los en til de geleiderail van de montagerail. De montagerail zit onder het tafelblad en hindert dus niet.

STEVIG DESIGN



De aluminium geleiderail is ongelooflijk sterk, recht en gemaakt om jarenlang mee te gaan. In de voorkant en bovenrand van de geleiderail zitten T-vormige gleuven om stoppen, lintzaaggeleiders en dergelijke op te bevestigen.

GELEIDERAIL MET TWEE POSITIES

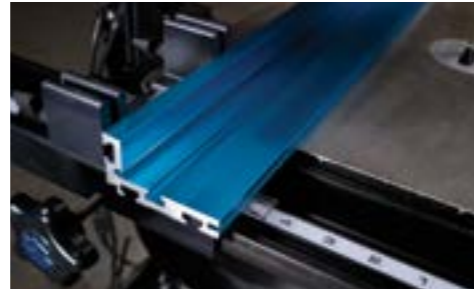

Vervang een hoge geleiderail snel en makkelijk door een lage om dunne stukken te zagen, zonder de loodrechte afstelling en de correctie van de bladdrift te verliezen. En breng vervolgens even makkelijk de hoge rail weer aan.

CURSOR MET PRECISIELENS



De cursor met precisielens heeft een vergrootglas om zelfs de kleinste afstellingen makkelijk af te lezen, zodat u de geleiderail nauwkeurig kunt instellen om fijner, verbindingsspinnen enz. te zagen.

COMPATIBEL MET EEN STOP



U kunt een Swing Stop™ of productiestop op de geleiderail bevestigen om eenvoudiger nauwkeurige, herhaalbare sneden te maken op een bepaalde diepte, bijvoorbeeld om verbindingsspinnen te zagen.

ACCESSOIRES



ARTIKELCODE KMS7213

LINTZAAGGELEIDER VAN 114 MM
Corrigeer de bladdrift tijdens het zagen.



ARTIKELCODE KMS7215

PRECISIE- MICRO-AFSTELLER
Voor meer precisie bij elke snede.

PRECISIEVERSTEKMETER

Waarom zou u tijd verliezen met het ijken van een verstekmeter als u een kant-en-klaar precisiemeter kunt krijgen? Onze precisieverstekmeter hoeft niet te worden geijkt en heeft positieve stoppen op 0°, 10°, 22,5°, 30° en 45°, zodat in verstek zagen voortaan vliegenvlug gaat.

Als u in een andere hoek wil zagen, kunt u met de uiterst nauwkeurige en gebruiksvriendelijke Vernier-meetlat snel afstellen tot op een tiende graad.

U kunt de precisieverstekmeter kiezen of het precisieverstekmetersysteem met een geleiderail van 610 mm en een Swing Stop™ (zie Opties hieronder).

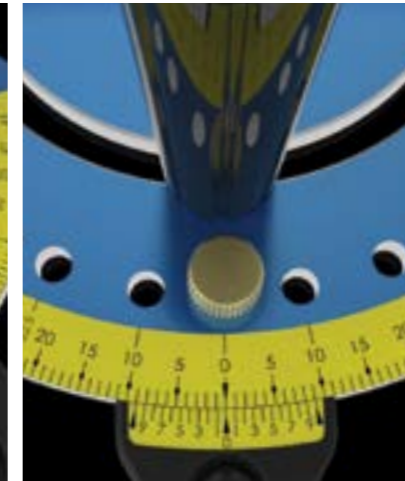
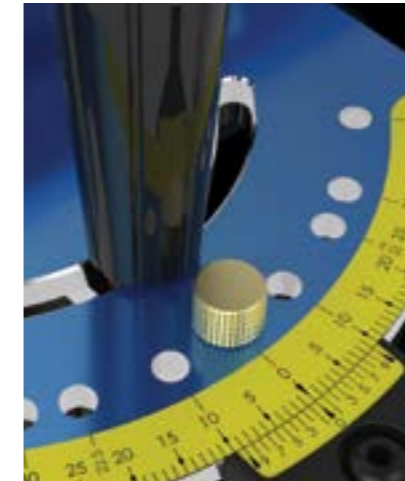
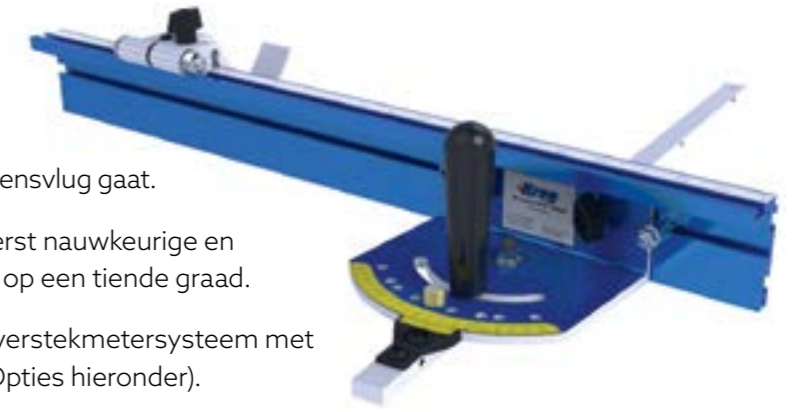

SPECIFICATIES

- Geleiderail: 610 mm, gemaakt van geanodiseerd aluminium
- Geleidestang: 660 mm lang, 9 mm dik en 19 mm breed
- Positieve stoppen op: 0°, 10°, 22,5°, 30° en 45°
- In de fabriek geijkt

PERFECT VERSTEK IN EEN HANDOMDRAAI!

Precisie troef met deze CNC-gefreesde verstekmeter. Elk detail van dit product is uiterst nauwkeurig gemaakt, van de afstelbare verstekstang tot de gebruiksvriendelijk en ongelooflijk precieze Vernier-meetlat. Dankzij al die geweldige kenmerken kunt u met deze verstekmeter beter en nauwkeuriger zagen, voor succesvolle projecten.

KENMERKEN



CURSOR MET PRECISIELENS

De heldere lens is van het type dat ook op schulpgeleiderails van hoogstaande tafelzagen wordt gebruikt, met een goed zichtbare rode lijn waarmee de Swing Stop™ gemakkelijk is in te stellen voor precieze sneden, keer op keer.



VERSTEGROEF ZONDER SPELING

Onze kaarsrechte, 610 mm lange staaf van geanodiseerd aluminium is 9 mm dik op 19 mm breed. De vijf afstellers voorkomen zelfs de minste speling in de verstekgroef.



MULTIFUNCTIONELE SWING STOP™

Maakt de geleiderail met verstekmeter steeds weer even nauwkeurig. Deze veelzijdige Swing Stop™ behoudt nauwgezet de gewenste afmeting en is makkelijk weg te draaien wanneer u hem niet nodig hebt.



OPTIES



PRECISIEVERSTEKMETER
Alleen de precisieverstekmeter.

ARTIKELCODE KMS7101



PRECISIEVERSTEKMETERSYSTEEM
Precisieverstekmeter, geleiderail van 610 mm en Swing Stop™.

ARTIKELCODE KMS7102

TRAK & STOP-KIT VOOR PRECISIEWERK

Snijd hout op lengte, zonder gissen en zonder meetlat en potlood. Met onze Trak & Stop-kit kunt u van een verstekzaag een uiterst precies snijsysteem maken. Zet de stop gewoon op de afmetingen die u wil afzagen met de cursor met precisielens, plaats de plank tegen de stop en zaag telkens weer op exact dezelfde lengte. U maakt eerst de steunvleugels uit multiplex (of andere plaatmateriaal) en voegt dan de Trak toe. De 2' (610 mm) lange Trak-elementen bieden meerdere mogelijkheden. Met 4 elementen van 2' (610 mm) die u rechts, links of aan weerszijden van de zaag kunt gebruiken. Uw zaag uitrusten om werkstukken perfect op maat te zagen? Simpler kan het niet!



ARTIKELCODE
KMS8000M

INBEGREPEN

- (4) Trak-elementen van 610 mm
- (1) Swing Stop™
- (1) productiestop
- (1) zelfklevend meetlint van 365 mm om van links naar rechts te meten
- (1) zelfklevend meetlint van 365 mm om van rechts naar links te meten
- (1) montagebenodigdheden

SPECIFICATIES

- Gemaakt van geanodiseerd aluminium
- Meerdere opstellingen mogelijk
- Nauwkeurige meetlinten om van links naar recht en van rechts naar links te meten
- Swing Stop™ en productiestop voor nauwkeurigheid en herhaalbaarheid
- Gedetailleerde instructies om een platform voor uw zaag te maken

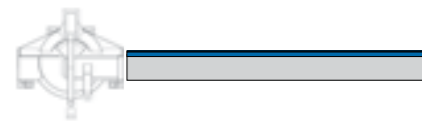

Zet de volledige 2440 mm Trak aan één kant.

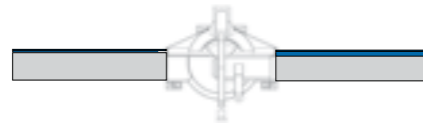

Centreer uw zaag met 1220 mm Trak aan weerskanten.

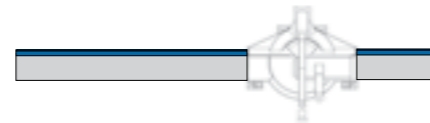

Zet 1830 mm Trak aan de ene kant en 610 mm aan de andere kant.

IDEAAL VOOR VEEL VERSCHILLENDE TOEPASSINGEN

De Trak & Stop-kit voor precisiewerk wordt meestal gebruikt met een verstekzaag. Toch vinden vele klussers hem ook handig voor hun radiaalzaag of kolomboormachine. Waar u de Trak & Stop-kit voor precisiewerk ook gebruikt, u zult merken dat u veel nauwkeuriger en sneller werkt dan met een meetlint en potlood.



PRODUCTIESTOP

Bestand tegen herhaald zagen in een industriële omgeving. De productiestop wordt bovenaan de geleiderail gemonteerd en heeft een dubbele cursor met lens zodat u hem zonder problemen aan weerszijden van het blad kunt gebruiken.

#KMS7800

SWING STOP™

De busen van de Swing Stop™ beperken de speling in de stop, voor meer nauwkeurigheid. De stop bepaalt de afstand tussen het uiteinde van de plank en het blad, voor nauwkeurigheid en herhaalbaarheid. Wanneer u hem niet gebruikt, draait u de stop gewoon weg.

#KMS7801

STIJVE ALUMINIUM GELEIDERAIL

De Trak van geanodiseerd aluminium heeft een L-vormige voet waarmee hij in een oogwenk op elke plank van 19 mm dik kan worden gemonteerd en uitgelijnd. De Trak heeft aan de bovenkant een groef waarin het bijgeleverde zelfklevende meetlint moet worden aangebracht.

EENVOUDIGE STEUNVLEUGELS

Maak eenvoudige verlengingen van multiplex of MDF met de hoogte van uw zaag en voeg dan een achterrail toe die 57 mm boven de hoogte van de zaagvoet uitsteekt. De instructies om de steunvleugels te bouwen en de montagebenodigdheden voor de Trak zijn inbegrepen.

PRECISIESTOPPEN



ARTIKELCODE KMS7800



ARTIKELCODE KMS7801

PRODUCTIESTOP

Deze robuuste, uiterst nauwkeurige stop is tegen alles opgewassen. Dankzij de dubbele cursor met lens kan hij aan weerszijden van het blad worden gebruikt. De productiestop past boven op de Top Trak en Heavy-Duty Trak. Is makkelijk te verwijderen en terug te plaatsen.

SWING STOP™

Met de veelzijdige Swing Stop™ maakt u herhaaldelijk en heel nauwkeurig dezelfde bewerkingen met de verstek-, lint- of tafelzaag. Hij behoudt nauwgezet de gewenste afmeting en is makkelijk weg te draaien wanneer u hem niet nodig hebt.

TRAK-COMPONENTEN

STANG VOOR MALLEN EN KLEMMEN

Deze duurzame stang past op standaard verstekgroeven van 19 x 9 mm. Met acht nylon schroeven over de hele lengte van de stang om elke speling in de groef te vermijden. Om de 127 mm zijn er montagegaten voorzien. Ideaal om mallen en klemmen te bevestigen.

ARTIKELCODE KMS7303 Stang voor mallen en klemmen (762 mm)

HEAVY-DUTY TRAK

Onze Heavy-Duty Trak is L-vormig en gemaakt van geanodiseerd geëxtrudeerd aluminium. Hij is kaarsrecht en geschikt voor zware commerciële toepassingen. Met vier T-groeven waarin de kop van een standaard bout van 6 mm past.

ARTIKELCODE KMS7704 Heavy-Duty Trak (1219 mm)

COMBO-TRAK

Wilt u zelf een freestafel maken? Deze combinatie van de verstek-Trak en mini-Trak is compatibel met een verstekmeter, veerborden en andere accessoires om uw tafel flexibeler te maken.

ARTIKELCODE KMS7448 Combo-Trak (1219 mm)

TOP TRAK

Deze Trak heeft een zelfuitlijnende L-vormige montagevoet voor eenvoudige installatie op een gepersonaliseerde geleiderail. Boor gewoon gaten van 3 mm in de rug van het geëxtrudeerd element en bevestig met de bijgeleverde montageschroeven.

ARTIKELCODE KMS7712 Top Trak (610 mm)
ARTIKELCODE KMS7714 Top Trak (1219 mm)

RAILKLEMMEN

Railklemmen hebben een T-bout die past in de Accu-Cut™, Mini-Trak, Top Trak, HD Trak en Clamp Trak™ en in het mobiele werkcentrum. Ideaal om mallen en klemmen te maken. Per twee verkocht, met montagebenodigdheden.

ARTIKELCODE KMS7520 Railklemmen

MINI-TRAK 1219 MM

De Mini-Trak kunt u gebruiken om talloze soorten mallen en klemmen voor houtbewerking te maken, zoals tapse mallen en afkortsledes. Deze aanpassing van onze populaire Traks heeft een T-groef waarin de kop van een standaard zeskantbout van 6 mm past.

ARTIKELCODE KMS7509 Mini-Trak (1219 mm)

KLEMMEN

KLEMMEN | 32-37
KLEMACCESSOIRES | 38-39

DE HELPENDE HAND OM MAKKELIJKER TE KLUSSEN

De klemoplossingen van Kreg® bieden veelzijdige, krachtige manieren om uw werkstukken vast te zetten, of u nu moet zagen, verbinden, schuren of monteren. Ze zijn verkrijgbaar in verschillende soorten en maten zodat u altijd vindt wat u zoekt. De meeste zijn uitgerust met de Automaxx®-technologie die de klemmen automatisch aanpast aan het vast te zetten materiaal.



AUTOMAXX[®]

AUTO-ADJUST TECHNOLOGY

Met Automaxx[®]-technologie gaat klemmen snel en feilloos, want de klem past zich automatisch aan aan de dikte van het materiaal. Dik, dun of ergens tussenin, Automaxx[®] heeft alles onder controle, met de ingestelde klemdruk.



HOUTKLEMMEN

Houtklemmen zijn ideaal voor Kreg Joinery[™], om te assembleren, om te klemmen in het algemeen enz. Deze veelzijdige klemmen zijn verkrijgbaar in twee maten, namelijk met een bereik van 76 mm en 152 mm. Ze hebben een groot klemvlak om de klemkracht gelijkmatig te verdelen en delicate oppervlakken niet te beschadigen. Ze zijn compatibel met de universele klemadapter van de 300-collectie pocketgatmatten en met de draagbare tafel van Kreg[®].

Dankzij de Automaxx[®]-technologie passen de houtklemmen zich automatisch aan aan de dikte van het materiaal, met een enkele druk op de handgreep, of het materiaal nu dik, dun of ergens tussenin is. Bovendien is de klemdruk van deze klemmen eenvoudig in te stellen, met een gewone vleugelschroef.

HOUTKLEM

Bereik van 76 mm, voor materiaal tot 76 mm. Deze gebruiksvriendelijke, compacte klem past makkelijk in krappe ruimten.



ARTIKELCODE KHC3

HOUTKLEM

Bereik van 152 mm, voor materiaal tot 127 mm. Biedt meer bereik en klemcapaciteit voor grotere stukken.



ARTIKELCODE KHC6



AUTOMAXX

BANKKLEMMEN

Bankklemmen zijn de ideale oplossing om stukken vast te klemmen op de werkbank. Deze veelzijdige klemmen zijn ideaal om perfect passende verbindingen te maken met Kreg Joinery[™] en voor verbindingen in het algemeen, frezen, zagen, schuren, boren enz. Bankklemmen zijn compatibel met de Clamp Trak[™], de bankklemvoet, de klemtafel, het mobiele werkcentrum enz. om werkstukken vast te zetten met een extra groot klemvlak dat de klemkracht evenredig verdeelt.

Dankzij de Automaxx[®]-technologie passen de bankklemmen zich automatisch aan aan de dikte van het materiaal, met een enkele druk op de handgreep, of het materiaal nu dik, dun of ergens tussenin is. Bovendien is de klemdruk van deze klemmen eenvoudig in te stellen, met een gewone vleugelschroef.

BANKKLEM

Bereik van 3" (76 mm) voor materiaal tot 3 1/2" (89 mm)



ARTIKELCODE KBC3

BANKKLEM

Bereik van 6" (152 mm) voor materiaal tot 5" (127 mm)



ARTIKELCODE KBC6



AUTOMAXX

90° HOEKKLEM

Met de Kreg[®] 90° hoekklem is het makkelijker dan ooit om kisten, kasten, laden en kozijnen te maken. De klem is de helpende hand die verbindingen samenhoudt in een perfecte hoek van 90°. Met deze handige klem zijn de onderdelen makkelijk uit te lijnen, terwijl klemmen snel en feilloos gaat dankzij de Automaxx[®]-technologie. Wanneer u met Kreg Joinery[™] werkt, is de 90° hoekklem van Kreg[®] de snelste, gebruiksvriendelijkste hoekklem die u kunt vinden.

SPECIFICATIES

- Geschikt voor hoeken van 90° en T-verbindingen
- V-en wigklemblokken van gegoten aluminium
- Voor materialen tot 25 mm dik
- Zelfafstellende Automaxx[®]-technologie
- Vleugelschroef om de klemdruk in te stellen
- Uitsparing om een pocketgatschroef te kunnen aanbrengen zonder de klem te verwijderen
- Gevoerde ergonomische handgrepen

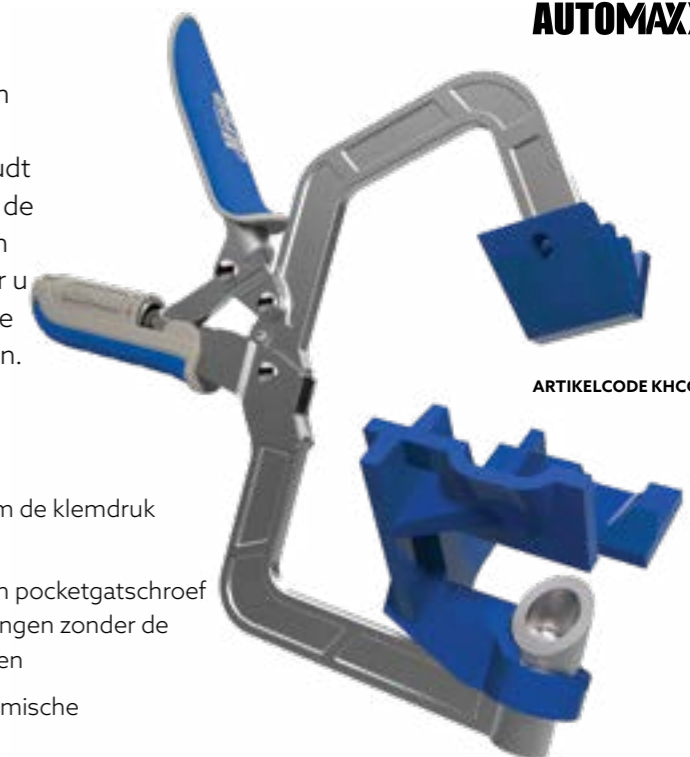

ARTIKELCODE KHCC



DE EENVOUDIGE MANIER OM HOEKEN VAN 90° EN T-VERBINDINGEN VAST TE ZETTEN

De helpende hand die u nodig hebt om hoeken van 90° en T-verbindingen stevig bij elkaar te houden wanneer u kisten, kasten, laden en kozijnen monteert. Met de 90° hoekklem hebt u beide handen vrij om bevestigingsmiddelen aan te brengen terwijl u met Kreg Joinery[™] werkt.

KENMERKEN



AANPASBAAR

De klemdruk is eenvoudig te regelen om voor alle materialen en montages de juiste druk te gebruiken.



PRECIES

De V-vormige wigklemblokken van gegoten aluminium zetten stukken vast in een hoek van exact 90° en helpen om de randen uit te lijnen tijdens de montage.



VEELZIJDIG

De klemklauwen zijn zo ontworpen dat ze hoeken en T-verbinding stevig vastzetten in een hoek van 90°, zodat u ondertussen uw handen vrij hebt om te werken.



GEBRUIKSVRIENDELIJK

De Automaxx[®]-technologie past zich automatisch aan de dikte van het materiaal aan (tot 20 mm) en houdt een constante klemdruk aan.

BANKKLEM MET BANKKLEMVOET

Deze handige kit bestaat uit een Kreg®-bankklem van 76 mm en een bankklemvoet. De klem is uitgerust met Kreg Automaxx®-technologie, dus u hoeft de voet alleen maar op uw werkblad te bevestigen, de klem aan te brengen en op de handgrepen van de klem te drukken. De klem past zich aan de dikte van het werkstuk aan, tot maximaal 89 mm.



De stalen klem en de voet van gegoten aluminium houden grote stukken stevig op hun plaats.



De bankklem houdt stukken perfect uitgelijnd om naadloze verbindingen te maken.

INBEGREPEN

(1) bankklem van 76 mm met Automaxx®

(1) bankklemvoet

AUTOMAXX

ARTIKELCODE
KBC3-BAS



Het veelzijdige ontwerp is geschikt om te klemmen in de meest uiteenlopende klussen.



U kunt de verplaatsbare voet waar u maar wil op uw werkblad zetten.

BANKKLEMVOET

Voorzie om het even welk werkblad met de kracht en het gemak van de Kreg®-bankklemmen en stel een veelzijdig klemstation samen, waar u maar wil. De bankklemvoet is de perfecte aanvulling op het mobiele werkcentrum van Kreg®. Zo haalt u meer uit elk werkblad met gaten van 19 mm of 20 mm. Of boor een gat in uw werkblad om de bankklemvoet te bevestigen en even makkelijk te verplaatsen of te verwijderen wanneer u deze niet gebruikt.

KENMERKEN

- Voet van gegoten aluminium
- Robuuste ankerbout
- Gripvaste knop
- Compatibel met alle bankklemmen van Kreg®, van de eerste versies tot de moderne modellen met Automaxx®
- Verplaatsbaar, zodat u hem op meerdere werkbladen kunt gebruiken
- Met voet, knop, montagebenodigdheden en instructies



ARTIKELCODE KBCBA

AUTOMAXX

ZELFAFSTELLEDE STANGKLEMMEN

Wil u de duurzaamheid en het gemak van de zelfafstellende Automaxx®-klemmen maar hebt u meer klemcapaciteit nodig? Dan zijn de zelfafstellende stangklemmen met Automaxx®-technologie de oplossing. Net als andere Kreg®-klemmen passen deze stangklemmen zich automatisch aan telkens wanneer u materialen met andere maten gebruikt.

Schuif de klemklauw gewoon tot tegen het werkstuk en druk de handgreep in. De Automaxx®-technologie doet de rest en sluit de klem keer op keer met een voorspelbare, betrouwbare klemdruk. Die klemdruk is eenvoudig te regelen met een draaiknop, van zacht tot uiterst krachtig.

De zelfafstellende stangklemmen zijn verkrijgbaar in drie lengtes, namelijk 200, 400 en 600 mm, zodat u de juiste lengte kunt kiezen voor uw project. Of u nu grote stukken moet vastzetten tijdens het monteren, de werkstukken bevestigen op uw werkbank of andere klussen opknappen, de zelfafstellende stangklemmen doen het voor u.



De klemklauw is vrij te verschuiven over de hele stang.

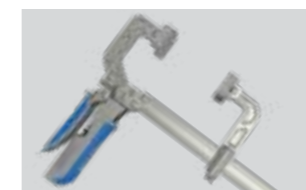

Verkrijgbaar in drie lengtes, zodat u kunt kiezen.



De gevoerde klauwen zijn slipvast zonder het oppervlak te beschadigen.

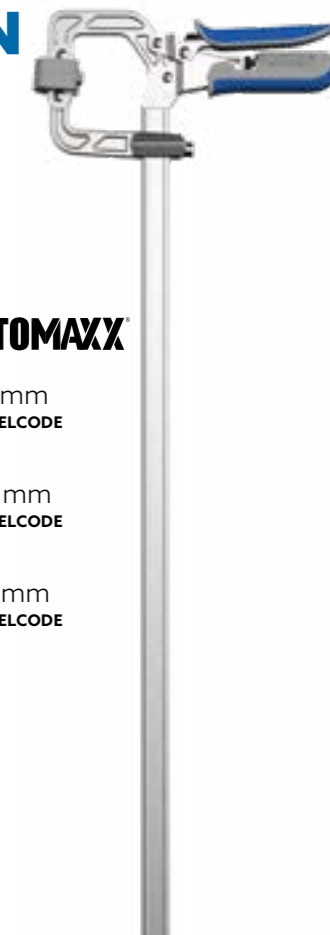

AUTOMAXX

200 mm
ARTIKELCODE
KSC8

400 mm
ARTIKELCODE
KSC16

600 mm
ARTIKELCODE
KSC24

CLAMP VISE™

Dankzij de Automaxx®-technologie past de bankklem zich automatisch aan aan de dikte van het materiaal, met een enkele druk op de handgreep, of het materiaal nu dik, dun of ergens tussenin is. De klemdruk van de klem is eenvoudig te regelen met een draaiknop.

INBEGREPEN

- (1) bankklem met Automaxx®
- (1) Clamp Vise™-plaat
- (2) klemblokken
- (2) bankhaken met bankremmen
- (1) montagebenodigdheden
- (1) instructies



ARTIKELCODE KBC3-VISE

AUTOMAXX

RECHTEHOEKKLEM

Met de rechtehoekklem maakt u sneller en makkelijker verbindingen van 90°. Het is de helpende hand die u nodig hebt om de onderdelen op hun plaats te houden tijdens het monteren. Steek de pin van de rechtehoekklem gewoon in een pocketgat, sluit de klem en de stukken worden strak tegen elkaar gedrukt. De draaiende klemblokken grijpen de stukken stevig vast.

De zelfafstellende Automaxx®-technologie stelt de rechtehoekklem automatisch af op de materiaaldikte met een druk op de handgrepen. Alleen geschikt voor standaard Kreg®-pocketgaten. Niet compatibel met Micro-Pocket™-gaten.



AUTOMAXX

ARTIKELCODE KH CRA

BANKKLEM MET ZWARE KLEMPLAAT

AUTOMAXX

Ontdek het veelzijdige, draagbare Bench Clamp System™ voor zware toepassingen. Het bestaat uit een bankklem van 76 mm met een dikke gepoedercoate stalen plaat van 254 mm x 254 mm. De klem is uitgerust met Kreg Automaxx®-technologie, dus u hoeft alleen maar de plaat ergens neer te zetten (de rubberen voetjes houden hem op zijn plaats), de klem aan te brengen en op de handgrepen van de klem te drukken. De klem past zich aan de dikte van het werkstuk aan, tot maximaal 89 mm.

INBEGREPEN

(1) 3" bankklem met Automaxx®

(1) gepoedercoate stalen plaat van 254 x 254 mm

(4) rubberen voetjes

ARTIKELCODE KBC3-HDSYS

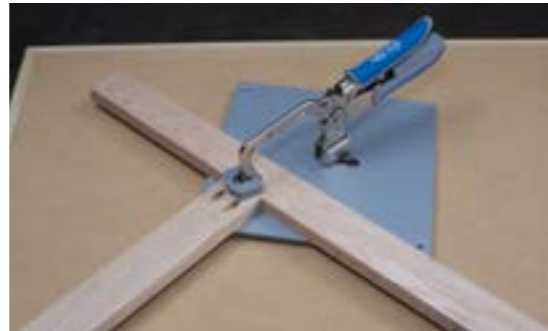

IN-LINE KLEM

De in-line klem oefent zijdelingse druk uit zodat hij nooit in de weg zit terwijl u werkt. De pin past in elk gat van 19 mm en houdt de klem op zijn plaats. Met deze klem haalt u dus meer uit om het even welke werkbank met gaten of andere werkoppervlakken waar u gaten in kunt boren. De in-line klem is ook een perfecte aanvulling op het mobiele werkcentrum.

Dit is de veelzijdige en krachtige helpende hand die u nodig hebt voor uw doe-het-zelfklussen en houtbewerkingen: lijmen, schuren, verven en afwerken, frezen, monteren enz. Deze klem oefent tot 110 kg klemkracht uit. U kunt hem in verschillende hoeken draaien en voor werkstukken in zowat elke vorm gebruiken.



ARTIKELCODE KBCIC



Dankzij het lage design zit de klem niet in de weg tijdens het werken.



De klem schoen kan vlakke en ronde vormen tegenhouden, maar ook hoeken van 90°.



De ideale aanvulling op het mobiele werkcentrum van Kreg®.



Geschikt voor elke werkbank met gaten van 19 mm of werkbladen waarin u zelf gaten kunt boren.

KLASSIEKE SNELSPANKLEMMEN

De klassieke snelspanklemmen zijn ontworpen om naadloos aansluitende Kreg Joints™ te maken. Ze zijn ook heel handig voor heel wat andere klussen waarbij u stevig moet klemmen zonder oppervlakken te beschadigen. De grote klemblokken verdelen de klemkracht gelijkmatig en houden de onderdelen perfect samen tijdens het monteren. In Kreg Joinery™ zet u de extra grote klem aan de zichtbare zijde van de verbinding.

Klassieke snelspanklemmen zijn verkrijgbaar in twee maten: met een bereik van 51 mm of 76 mm. Ze hebben beide een eenvoudige schroef om de klem aan te passen aan de materiaaldikte, en comfortabele gevoerde handgrepen. Ze zijn compatibel met de klemadapter van de pocketgatmallen uit de 300-collectie.

ARTIKELCODE KHC-MICRO



KLASSIEKE SNELSPANKLEM 2"

51 mm bereik, klemt materialen tot 57 mm dik. Deze gebruiksvriendelijke, compacte klem past makkelijk in krappe ruimten.

ARTIKELCODE KHC PREMIUM



KLASSIEKE SNELSPANKLEM 3"

76 mm bereik, klemt materialen tot 70 mm dik. Biedt meer bereik en klemcapaciteit.



STEIG

De klassieke snelspanklemmen zijn ontworpen om naadloos aansluitende Kreg Joints™ te maken. Ze zijn ook heel handig voor heel wat andere klussen waarbij u stevig moet klemmen zonder oppervlakken te beschadigen.

VEELZIJDIG

De klassieke snelspanklemmen vereenvoudigen het werk met pocketgatmallen uit de Kreg® 300-collectie, want u kunt ze veilig op de klemadapter bevestigen.



KLEMTAFEL EN STALEN STAANDER

De klemtafel is de ultieme klemoplossing voor Kreg Joinery™ en is compatibel met alle bankklemmen van Kreg®. Nu hebben we deze veelzijdige tafel nog verder verbeterd met de Automaxx®-technologie.

Hebt u moeite om naadloos aansluitende Kreg Joints™ te maken? Lukt het soms niet om uw klemmen precies te zetten waar u ze wil? Of kunt u een extra paar handen gebruiken in de werkplaats? De klemtafel is de oplossing!

Het grote werkblad van 552 mm op 857 mm is gemaakt van lijmbestendige melamine en is ideaal om te schuren, zagen, boren, frezen en verbinden, en voor alle andere houtklussen.

Verkrijgbaar in twee formaten: als een volledig systeem met zware staander of met alles behalve de staander.



ARTIKELCODE KCT-COMBO

AUTOMAXX

KLEMTAFEL MET AUTOMAXX®

- Groot klemvlak van 552 mm x 857 mm
- Werkblad van lijmbestendige melamine
- Clamp Trak™ aan weerszijden van de tafel voor eindeloze flexibiliteit
- Clamp Blocks™ om werkstukken snel, nauwkeurig en consistent te bevestigen
- Geschikt voor verschillende houtbewerkingen, zoals schuren, frezen en monteren

VEELZIJDIGE WERKSTANDER

- Zware stalen structuur
- Aanpasbaar: 787 mm tot 990 mm
- Vier stabiele nivelleervoeten
- Uiterst duurzaam gepoedercoat staal
- Snel en eenvoudig te monteren

OP WIELTJES



ARTIKELCODE PRS3090

Robuuste zwenkwieltjes

Maak uw veelzijdige werkstander mobiel. Met vier robuuste zwenkwieltjes. Dubbel vergrendelingsmechanisme om te voorkomen dat de wieltjes draaien of zwenken. Elk wieltje kan 68 kg dragen. Met alle montagebenodigdheden.



De klemtafel zet werkstukken stevig vast en biedt ondersteuning voor Kreg Joinery™, boren, zagen, schuren, frezen en nog veel meer.

UNIVERSELE CLAMP TRAK™-KITS

Stel uw eigen klamsysteem samen om werkstukken op hun plaats te houden op uw werkbank. De universele Clamp Trak™-kit is compatibel met de bankklemmen van Kreg® (apart verkocht), waarmee u werkstukken kunt vastzetten terwijl u Kreg Joints™ maakt, schuurt, freest, boort enz. Met de lange Clamp Traks™ kunt u één, twee of meer bankklemmen bevestigen, precies waar u ze nodig hebt.

KENMERKEN

- Gemaakt van zwaar geanodiseerd aluminium
- De Clamp Traks™ van 17 mm dik komen net iets lager dan een werkblad van 19 mm
- Compatibel met Kreg®-bankklemmen
- Compatibel met Clamp Blocks™



UNIVERSELE CLAMP TRAK™

KIT 686 mm x 1143 mm

Voor werkbanken van 762 x 1219 mm of groter

Opmerking: deze kit is compatibel met de universele werkbank van Kreg® van 508 x 1117 mm of 711 x 1117 mm.

ARTIKELCODE KKS2745

INBEGREPEN

- (1) Clamp Trak™ van 686 mm
- (1) montagebenodigdheden en -instructies
- (1) Clamp Trak™ van 1143 mm

UNIVERSELE CLAMP TRAK™

KIT 686 mm x 1752 mm

Voor werkbanken van 762 x 1829 mm of groter

Opmerking: deze kit is compatibel met de universele werkbank van Kreg® van 508 x 1625 mm of 711 x 1625 mm.

ARTIKELCODE KKS2769

INBEGREPEN

- (1) Clamp Trak™ van 686 mm
- (1) montagebenodigdheden en -instructies
- (1) Clamp Trak™ van 1752 mm

TWEE OPTIES VOOR DE MONTAGE

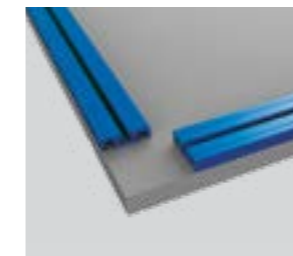

Opbouw

Monteer de Clamp Traks™ gewoon op een werkblad van 19 mm of dikker.

- Zo vormen de Clamp Traks™ meteen opstaande randen om werkstukken tegen te houden of om rechte hoeken te vormen.
- Geeft de bankklemmen meer capaciteit
- Geschikt voor elk oppervlak van een of meerdere lagen

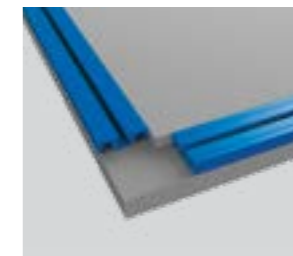

Inbouw

Monteer de Clamp Traks™ op een werkblad van 19 mm dik en voeg vervolgens een laag van 19 mm dik toe om een vlak geheel te verkrijgen. Of maak een sponning aan de rand van het werkblad en monteer er de Clamp Traks™ in.

- U verliest geen werkkoppervlakte
- Behoudt de standaard capaciteit van de bankklemmen
- Is geschikt voor Kreg Clamp Blocks™

ONDERDELEN VAN HET CLAMP SYSTEM™



CLAMP TRAK™

Maak van uw werkbank een klemstation. Met een rail van geëxtrudeerd aluminium van 857 mm. Compatibel met Kreg®-bankklemmen.



SET KLEMBLOKKEN

Zet uw werkstukken snel en makkelijk in een rechte hoek. Bijzonder handig om frontframes te maken. Duurzaam schokbestendig plastic. 5 plastic blokken en montagebenodigdheden.



BANKHAKEN

Deze vier bankhaken van 19 mm zijn heel handig tijdens het klemmen. Gemaakt van uiterst duurzaam, met glas versterkt nylon. Met rubberen bankremmen waardoor de werkstukken niet wegglijden.

ARTIKELCODE KKS1020

*Montagebenodigdheden niet bijgeleverd

ARTIKELCODE KKS1030

ARTIKELCODE KKS1070

FREZEN

FREESYSTEMEN | 42-44
ACCESSOIRES VOOR FREESYSTEMEN | 45-47

VOLLEDIG ASSORTIMENT VOOR PRECISIEFREZEN

De freesoplossingen van Kreg® bieden de capaciteit, veelzijdigheid en duurzaamheid die u nodig hebt om met maximale precisie te frezen. Wij hebben alles wat u zoekt, of u nu een volledig freestafelsysteem wil voor uw werkplaats of een draagbaar model. Of kies de onderdelen en accessoires die u nodig hebt en maak zelf een freestafel.



Inlegplaat voor freestafel

Freestafelsysteem

FREESTAFELSYSTEEM

Het freestafelsysteem van Kreg® slaagt erin ongeziene veelzijdigheid te combineren met ongelooflijke flexibiliteit. Het is bovendien eenvoudig op te stellen, zodat u moeiteloos een stap verder kunt gaan in uw houtbewerkingsprojecten. Dit krachtige systeem bestaat uit een unieke T-vormige geleiderail, een groot, duurzaam werkblad en een stevige stalen stander die samen een freestafel vormen waarop u echt precisiewerk kunt leveren.

Ons exclusieve Easy-Slide™-oppervlak, de inlegplaat met Level-Loc inlegingen en unieke accessoires bezorgen u de best mogelijke ervaring bij elke fase in het freesproces.



ARTIKELCODE PRS1045

INBEGREPEN IN HET SYSTEEM

- Veelzijdig, zelfrechtend freestafelsysteem met geleiderail
- Hoogwaardig tafelblad met precisie-inlegplaat voor zware toepassingen, verstelbare stalen stander en micro-afsteller voor geleiderail

OP WIELTJES



ARTIKELCODE PRS3090

Robuuste zwenkwieltjes

Maak uw veelzijdige werkstander mobiel. Met vier robuuste zwenkwieltjes. Dubbel vergrendelingsmechanisme om te voorkomen dat de wieltjes draaien of zwenken. Elk wieltje kan 68 kg dragen. Met alle montagebenodigdheden.

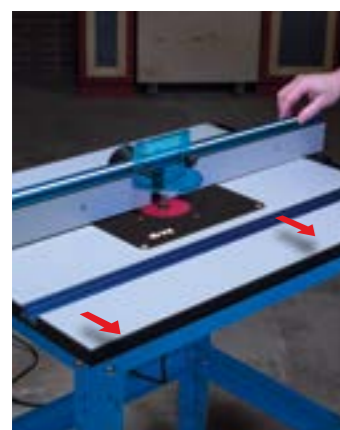

TAFELZAAGBASIS

Het T-vormige afstelsysteem zoals van een tafelzaag zorgt ervoor dat de geleiderail altijd evenwijdig blijft met de verstekmetergroef. De geleiderail is eenvoudig te verstellen en wordt stevig op zijn plaats gehouden met een dubbele vergrendeling.



ONGEZIENE PRECISIE

Meetsysteem met loop en verstelbare meetlat voor heel nauwkeurige opstellingen met om het even welke frees. Met de bijgeleverde micro-afsteller kunt u de afmetingen heel precies instellen.



INGEBOUWD SCHAAFBANKSYSTEEM

Met de losse schuifplaten van de geleiderail en de dieptestaven maakt u van uw draagbare freestafel moeiteloos een verticale schaaftank. De dieptestaven zitten in de geleiderail en kunnen achter de losse platen worden gestoken, om een schaaftdiepte van 1,6 mm of 0,80 mm in te stellen.



LOSSE VERSTELBARE PLATEN

De schuifplaten van de geleiderail kunt u exact plaatsen waar u ze nodig hebt om het werkstuk dicht bij de bit te ondersteunen en om de spaanders zo efficiënt mogelijk af te zuigen via de ingebouwde afzuigmond.

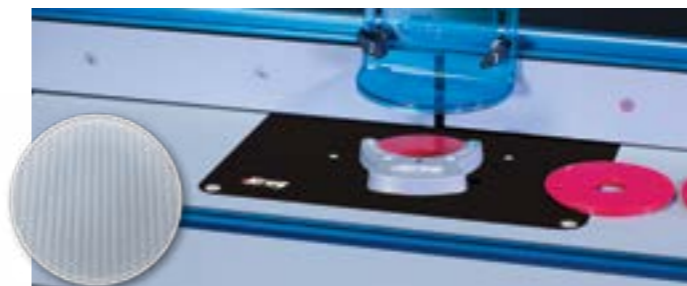

WRIJVINGSARM EASY-SLIDE™ OPPERVLAK

Het duurzame hogedrukلامinaat vormt een wrijvingsarm Easy-Slide™ oppervlak. De dikke rand beschermt het werkblad tegen stoten en afslijting. In het werkblad zitten voorgeboorde gaten voor de nivelleerhoeken van de inlegplaat.



VEELZIJDIGE COMBO-TRAK

De Combo-Trak van geanodiseerd aluminium is compatibel met verstekgeleiders van 9,5 mm x 19 mm en is geschikt voor veerborden en andere accessoires. De T-rail biedt een alternatieve manier om mallen en klemmen te bevestigen voor gepersonaliseerde freesopstellingen.

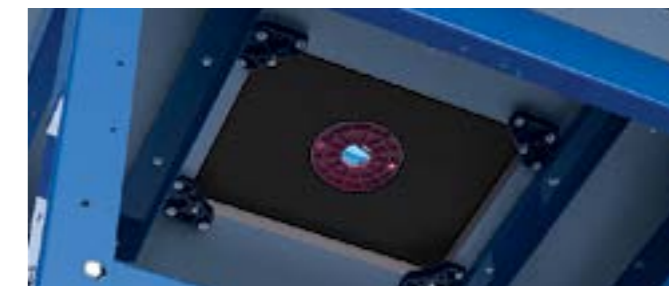

PRECISIE HAND-IN-HAND MET DUURZAAMHEID

Met de vier nivelleerhoeken kunt u de plaat volledig vlak zetten om vlot en nauwkeurig te frezen. Dankzij de stalen stutten buigt het 25 mm dikke MDF-blad nooit door, zelfs niet onder het gewicht van zware frezen en freesliften.



INLEGPLAAT MET HEEL VEEL MOGELIJKHEDEN

De zware persgegoten inlegplaat van 9,5 x 235 x 298 mm kan moeiteloos grote frezen aan. De Level-Loc inlegingen brengt u volledig vlak met het werkblad aan, met de bijgeleverde ringsleutel. De startpin zorgt voor gecontroleerd contact met de bit wanneer u uit de losse hand freest.

SPECIFICATIES

AFMETINGEN PLAATOPENING	TAFELOPPERSLAK	LENGTE GELEIDERAIL	MATERIAAL GELEIDERAIL	TOTALE AFMETINGEN	GEWICHT	VEELZIJDIGE WERKSTANDER
9,5 mm x 235 mm x 298 mm	609 mm x 813 mm met een 25 mm dikke kern	914 mm	Zwaar geanodiseerd aluminium	927 mm (H) x 952 mm (B) x 648 mm (D)	39 kg	<ul style="list-style-type: none"> • Zware stalen structuur • Verstelbare hoogte: 787 mm tot 990 mm • Vier stabiele nivelleervoeten • Duurzame gepoedercoate afwerking • Snel en eenvoudig te monteren

OPTIES



ARTIKELCODE PRS1045

FREESTAFELSYSTEEM

Dit krachtige systeem bestaat uit een groot, duurzaam werkblad, een unieke T-vormige geleiderail en een stevig stalen frame die samen een freestafel vormen waarop u echt precisiewerk kunt leveren. Omvat artikelcodes PRS1025, PRS1015 en KRS1035.



ARTIKELCODE KRS1035

VEELZIJDIGE WERKSTANDER

Dit frame is de perfecte basis voor de Clamp Table™ en het freestafelblad, en ideaal om een gepersonaliseerde werkbank samen te stellen. Met vier (4) nivelleervoeten en montagebenodigdheden. Totale oppervlakte van 508 x 711 mm, verstelbare hoogte van 787 mm tot 990 mm.



ARTIKELCODE PRS1025

FREESTAFELBLAD

Dit tafelblad van 609 x 813 mm heeft een 25 mm dikke MDF-kern die trillingen absorbeert en massa toevoegt om de freestafel stabiel te maken. Werkstukken glijden vlot over het stevige Easy-Slide™-oppervlak. Met staal versterkte stutten houden de tafel vlak.



ARTIKELCODE PRS1015

FREESTAFELGELEIDERAIL

Deze geleiderail van geanodiseerd aluminium is uitgerust met een T-vormig afstelsysteem dat de rail altijd evenwijdig houdt met de verstekmetergroef. De geleiderail is eenvoudig te verstellen en wordt stevig op zijn plaats gehouden met een dubbele vergrendeling, namelijk een hendel aan de invoerkant en een draaiknop met kwartslag aan de uitvoerkant, zodat de rail niet doorbuigt.

COMPACTE FREESTAFEL

De compacte freestafel biedt hetzelfde als een volwaardige industriële freestafel, maar dan in een draagbaar formaat.

Het werkblad is gemaakt van trillings- en geluidsabsorberend MDF met randafwerking en heeft een Easy-Slide™-oppervlak. De buitenkant is gemaakt van laminaat met een aangepaste textuur, zodat de werkstukken vlot over de tafel glijden.

De inlegplaat voor de freestafel meet 235 x 298 x 9,5 mm en kan dus zelfs de grootste frezen aan. Geleverd met Level-Loc inlegingen. Wanneer u die ringen vastdraait, komen ze altijd mooi gelijk met het werkoppervlak.

De zware aluminium geleiderail wordt vastgezet met kwartslaghendels. Daarmee kunt u de geleiderail snel afstellen en stevig vastzetten. Ze zijn bovendien groot genoeg om ze makkelijk te kunnen sluiten en openen, maar klein genoeg om niet in de weg te zitten. De geleiderail heeft ook losse schuifplaten om het werkstuk extra goed te ondersteunen aan de bit en om de tafel ook als verticale schaaftank te kunnen gebruiken.



Deze freestafel is licht maar stevig, compact maar veelzijdig, en dus ideaal voor iedereen die een freestafel nodig heeft op de bouwplaats of alle functies van een volwaardige freestafel wil in een draagbaar formaat.



ARTIKELCODE PRS2100

SPECIFICATIES

AFMETINGEN INLEGPLAAT	TAFELOPPERVLAK	LENGTE GELEIDERAIL	MATERIAAL GELEIDERAIL	TOTALE AFMETINGEN	GEWICHT
9,5 mm x 235 mm x 298 mm	609 mm x 813 mm met een 1" 25 mm dikke kern	914 mm	Zwaar geanodiseerd aluminium	927 mm (H) x 952 mm (B) x 648 mm (D)	39 kg



EASY-SLIDE™ FREESTAFELBLAD

Het blad van deze freestafel heeft dezelfde Easy-Slide™ afwerking, gemaakt van hetzelfde stootvaste hogedruklaminaat als onze grote freestafel. Dankzij die afwerking glijden werkstukken vlot over het tafelblad.



INGEBOUWDE SCHAAFBANK

Met de losse schuifplaten van de geleiderail en de dieptestaven maakt u van uw draagbare freestafel moeiteloos een verticale schaaftank. De dieptestaven zitten in de geleiderail en kunnen achter de losse platen worden gestoken, om een schaaftank diepte van 1,6 mm of 0,80 mm in te stellen.



VOLLEDIGE LEVEL-LOC INLEGPLAAT EN NIVELLEERHOEKEN

Deze volledige inlegplaat is dezelfde persgegote plaat die ook in de grote freestafel van Kreg® wordt gebruikt. U hoeft dus nooit toegevingen te doen op het vlak van functionaliteit. De plaat is uitgerust met Level-Loc inlegingen die makkelijk vast te draaien zijn en de plaat altijd gelijk met het werkblad vastzetten. Er worden drie ringen bijgeleverd: 25 mm, 30 mm (voor gebruik met universele geleidebussen) en 67 mm. De plaat monteert u met de nivelleerhoeken van Kreg®, om hem moeiteloos perfect vlak met het tafeloppervlak te zetten.

TRUE-FLEX™ VEERBORD

Het True-FLEX™ veerbord dankt zijn naam aan het uiterst zorgvuldig ontworpen design. Veel veerborden op de markt oefenen ofwel te veel ofwel te weinig druk uit op het werkstuk, met onvolmaakte sneden en gevaarlijke werkomstandigheden als gevolg.

Het True-FLEX™ veerbord oefent een constante en optimale druk uit, en is jarenlang bestand tegen intensief gebruik in uw houtatelier. Het veerbord is gemaakt van uiterst duurzaam kunststofcomposiet en heeft een Wedge-Lock™-systeem waarmee het op verschillende gereedschappen kan worden bevestigd, zonder extra materiaal.

Of u nu een verstekgroef of een T-groef gebruikt, aan een tafelzaag of een freestafel werkt, het Wedge-Lock™-systeem past zich aan zodat u in alle vertrouwen kunt werken. Bedoeld voor een standaard verstekgroef van 9,5 x 19 mm.

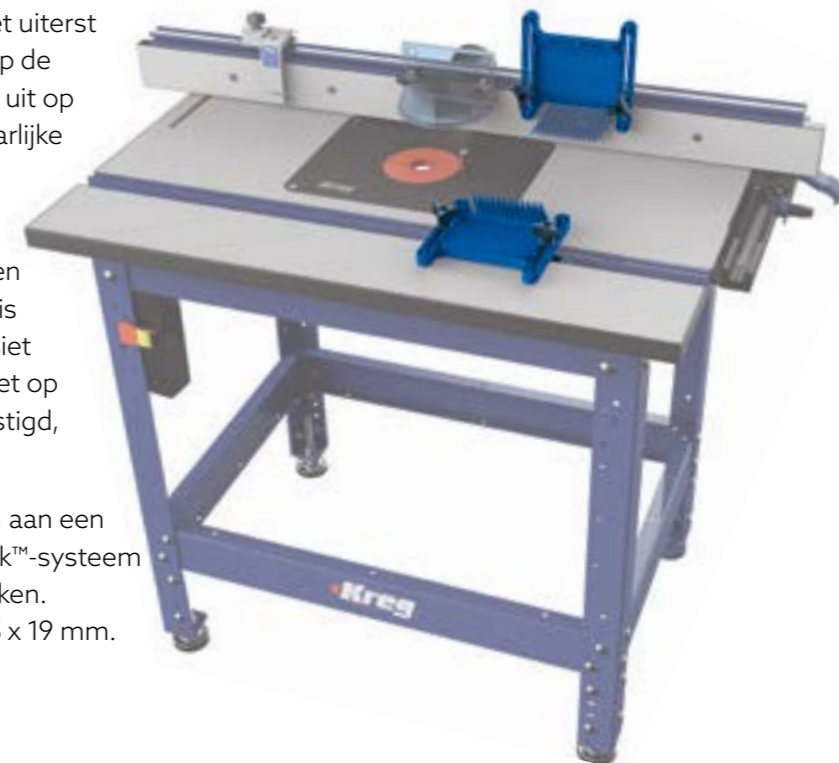

TRUE-FLEX™-VEERBORD

Enkel veerbord. Geleverd met Wedge-Lock™-systeem voor T-groeven of verstekgroeven op tafelzagen, freestafels en lintzagen.

ARTIKELCODE PRS3010



TRUE-FLEX™-VEERBORD DUBBEL PAKKET

Met een uitgebreide versie van het Wedge-Lock™-systeem, ideaal om te stapelen. Wanneer ze samen worden gebruikt, bieden ze extra steun voor grote werkstukken, zodat u nog nauwkeuriger kunt werken.

ARTIKELCODE PRS3020



De True-FLEX™-vingers oefenen net genoeg druk uit op het werkstuk. Het unieke Wedge-Lock™-systeem is geschikt voor verstekgroeven van 9 x 19 mm op tafelzagen, freestafels en lintzagen.



Met het Wedge-Lock™-systeem kunnen de veerborden afzonderlijk worden gebruikt en op twee manieren: in een verstekgroef of in een T-groef.

NIVELLEERHOEKEN VOOR FREESTAFELINLEGPLAAT

Deze nivelleerhoeken zijn de eenvoudigste manier om een inlegplaat te installeren in een zelfgemaakte freestafel. U hoeft geen steunspooning te maken en ze hebben een uniek design zodat u ze langs onder kunt monteren. Ze hebben acht verstelbare contactpunten, vier hoekbouten voor stabiliteit en plaatsingslippen om de installatie te vergemakkelijken.



ARTIKELCODE PRS3040



De nivelleerhoeken zijn eenvoudig te monteren aan de onderkant van de tafel. Er is geen opening met sponning nodig.



Omdat elke nivelleerhoek twee verstelbare schroeven heeft, is de freesplaat makkelijk gelijk met het tafeloppervlak te zetten.

FREESACCESSOIRES

FREESTAFELINLEGPLAAT

Installeer een veelzijdige en duurzame inlegplaat in uw freestafel. De freestafelinlegplaat is gemaakt van persgegoten fenol, wat 30% sterker en 20% stijver is dan gewoon fenol. De plaat is en blijft dus vlak, zelfs wanneer u een grote, zware frees gebruikt.

De plaat is voorzien van Level-Loc-inlegingen die eenvoudig vast te draaien zijn met de bijgeleverde ringsleutel en altijd volledig gelijk komen met het blad. Zo kunt u de opening rond de freesbit makkelijk aanpassen. Geleverd met drie Level-Loc-ringen: 25 mm, 30 mm voor gebruik met universele geleidebussen en 67 mm.



LEVEL-LOC-INLEGRINGEN

Pas de opening rond de bit makkelijk aan met deze ringen, die makkelijk vast te draaien zijn en de plaat altijd gelijk met het werkblad vastzetten. Geleverd met drie ringen: 25 mm, 30 mm (voor gebruik met universele geleidebussen) en 67 mm.



GEGOTEN UITLIJNMARKERINGEN

De inlegplaat heeft geen voorgeboorde gaten, in tegenstelling tot de zogenaamde 'universele' platen. Aan de onderkant zitten wel gegoten uitlijnmarkeringen waarmee u heel makkelijk uw frees kunt centreren en monteren.

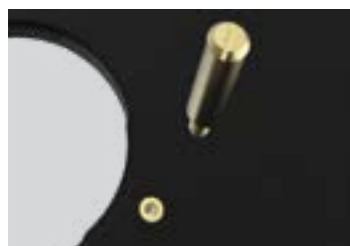

UITNEEMBARE STARTPIN

Dankzij deze uitneembare startpin kunt u veilig en gecontroleerd uit de losse hand frezen, d.w.z. zonder geleiderail om het werkstuk langs de bit te leiden. U kunt het werkstuk tegen de pin houden voordat u het tegen de bit begint te draaien.



GESCHIKT VOOR DE MEESTE FREZEN

Deze plaat van 9,5 x 235 x 298 mm past op de meeste frezen en is stevig genoeg om doorbuigen te voorkomen, zelfs met grote, zware frezen.

DE FREESTAFELINLEGPLAAT IS VERKRIJGBAAR IN TWEE MODELLEN:

ARTIKELCODE PRS4034

Voorgeboorde inlegplaat voor het gatenpatroon van de Triton MOF001 en TRA001.

Inbegrepen: freestafelinlegplaat, drie Level-Loc-inlegingen, ringsleutel, startpin en schroeven om een frees te monteren.

ARTIKELCODE PRS4038

Inlegplaat zonder voorgeboorde gaten. Met aan de onderkant ondiepe 'startgaten' voor veel voorkomende freespatronen, en een gegoten centreerpatroon.

Inbegrepen: freestafelinlegplaat, drie Level-Loc-inlegingen, ringsleutel, startpin en schroeven om een frees te monteren.

FREESTAFELSTOP

Haal nauwkeurigere en herhaalbare resultaten met uw freestafel dankzij deze unieke stop. U kunt de compacte aluminium stop wegklappen wanneer u hem niet gebruikt. Met de bijgeleverde cursor met precisielens is het meetlint van de geleiderail duidelijk zichtbaar.

Compatibel met de freestafel en compacte freestafel van Kreg®.



ARTIKELCODE PRS7850



De stop is zo ontworpen dat u hem kunt wegklappen wanneer u hem niet gebruikt.



Kies voor extra precisie en ongeziene herhaalbaarheid voor sokkels en pennen.

SET VAN 5 LEVEL-LOC-INLEGRINGEN

Deze set van 5 Level-Loc-inlegingen is bedoeld voor de freestafelinlegplaat (zie pagina 46), zodat u de opening rond de bit kunt aanpassen.



Vier ringen met een opening van 19 mm, 35 mm, 41 mm en 54 mm, en een ring zonder opening.



Geschikt voor de freestafelinlegplaat van Kreg®



ARTIKELCODE PRS3050

MONTEREN EN AFWERKEN

	DECK JIG™	50
BOORMAL VOOR KASTEN EN LEGPLANKEN		51-54
METEN		55

GEEF UW PROJECTEN MOEITeloos DE JUISTE FINISHING TOUCH

Met de montageoplossingen van Kreg® geeft u in een handomdraai de juiste finishing touch aan al uw projecten. U kunt namelijk probleemloos knoppen en handvatten, potscharnieren, laderails en verstelbare legplanken monteren met keer op keer nauwkeurige, herhaalbare resultaten van professionele kwaliteit.



DECK JIG™

Met de Kreg® Deck Jig™ en enkele eenvoudige werktuigen die u al in huis hebt, maakt u een mooi, functioneel houten terras zonder zichtbare verbindingselementen of pijnlijke splinters. Er bestaan meerdere onzichtbare systemen om terrasplanken te monteren, met speciale stalen klemmen of dunne plastic clips. De Deck Jig™ gebruikt een veel directere methode om ongelooflijk sterke hout-op-houtverbindingen te maken met nauwkeurig geplaatste zelfborgende schroeven.



ARTIKELCODE KJDECKSYS20

INBEGREPEN

- (1) Deck Jig™
- (1) Deck Jig™-boor van 52 mm
- (1) vierkante KTX-schroefbit van 152 mm
- (3) Deck Jig™-afstandhouders van 6 mm
- (2) stopringen
- (1) inbussleutel

SPECIFICATIES

- De afstandhouders zorgen ervoor dat er steeds evenveel afstand is tussen de terrasplanken.
- Vlonderschroeven van 51 mm zijn geschikt voor planken van 19 tot 27 mm
- Voor planken tot 38 mm zijn vlonderschroeven van 67 mm nodig



FUNCTIONEEL

Met het extra grote, comfortabele handvat kunt u de boormal stevig vasthouden, voor volledige controle over elk gat dat u boort.

PRECIES

Drie Kreg®-boorgeleiders van gehard staal houden de speciale stapboor en de schroefbit in de optimale hoek.

NAUWKEURIG

Drie handige afstandhouders van 6 mm zorgen ervoor dat er net genoeg ruimte zit tussen de terrasplanken, zodat het water goed kan weglopen en het terras langer meegaat.

ACCESSOIRES



ARTIKELCODE KJID/DECKBIT en DECKDRIVER

DECK JIG™-BOOR/SCHROEFBIT

De Deck Jig™ boor en schroefbit zijn gemaakt van gehard staal en hebben zeskantschachten die compatibel zijn met Quick-Change. Zowel de boor als de schroefbit zijn exclusief bedoeld voor de Kreg® Deck Jig™ en worden geleverd met een stopring en inbussleutel om de boor- en schroefdiepte beter te controleren.



ARTIKELCODE DECKSPACER-RED

DECK JIG™-AFSTANDHOUDERS

Breng de schroeven aan met altijd evenveel afstand tussen de terrasplanken. De afstandhouders hebben een groot handvat om ze snel en makkelijk te kunnen plaatsen. Bedoeld voor de Kreg® Deck Jig™. Verkrijgbaar in 6 mm. Set van 12.

BOORMAL VOOR KASTBESLAG

Of u nu een nieuw handvat of tientallen ladeknoppen gaat monteren, met de boormal voor kastbeslag hoeft u niet langer te gissen en werkt u keer op keer nauwkeurig en consistent. Dankzij de verstelbare randgeleider en de ingebouwde meetlatten (met Engelse en metrische markeringen) is het makkelijk om knoppen heel precies te plaatsen.

Bovendien heeft de boormal voor kastbeslag verplaatsbare en vastklikbare boorgeleiders van gehard staal die overeenkomen met de meest voorkomende afstanden tussen de gaten voor kastknoppen en -handvatten. Met de geleiders is het kinderspel om rechte, nauwkeurig geplaatste gaten te boren. De boormal is geschikt voor zowat elk type knop of handvat, waardoor hij bijzonder veelzijdig is.



ARTIKELCODE KHI-PULL

SPECIFICATIES

- Boorgeleiders: twee verplaatsbare geleiders met borgmoeren
- Boorgeleiders van gehard staal
- Afstand tussen boorgeleiders: gecentreerd, 64 mm, 96 mm, 128 mm
- Randgeleider op 25-127 mm van gatcentrum
- Markeringen in inch en mm

INBEGREPEN

- (1) boormalplaat
- (1) randgeleider
- (2) boorgeleiders met geribde moeren
- (2) antislipvoetjes
- (2) T-knoppen en bouten
- (1) handleiding

OPMERKING: u hebt een boor van 5 mm nodig. Niet bijgeleverd.



MAKKELIJK

Stel de boormal eenvoudig in om knoppen en handvatten precies op de juiste plaats te zetten.



NAUWKEURIG

Boor rechte, nauwkeurige gaten met de ingebouwde boorgeleiders van gehard staal die de boor recht houden.



HERHAALBAAR

Monteer het beslag zonder aarzelen nadat u de gaten hebt geboord. U weet immers dat alles altijd perfect zal passen.



BOORMAL VOOR POTSCHARNIEREN

Met de boormal voor potscharnieren installeert u kastdeuren altijd trefzeker. Met deze gebruiksvriendelijke boormal werkt u met een gewone handboor even nauwkeurig als met een kolomboor. De boormal garandeert dat de scharnieren perfect uitgelijnd zijn, voor deuren die perfect passen en naadloos werken. Bovendien wordt de boormal voor potscharnieren geleverd met een kwaliteitsvolle boor met carbidepunt en ingebouwde stopring, waarmee u steeds gladde, zuivere gaten met precies de juiste diepte kunt boren.

De boormal voor potscharnieren is gemaakt van glasgevuld nylon en heeft een gat voor een boorgeleider. De indexeernokken zorgen ervoor dat u het gat op de juiste afstand van de deurrand boort (zoals aangegeven op het scharnier), terwijl de bijgeleverde stopring er steeds voor zorgt dat de opening net diep genoeg is. Aan de zijkanten zijn twee kleinere openingen voorzien om perfect geplaatste gaten te boren voor de schroeven van het scharnier, zodat het scharnier altijd precies past.



ARTIKELCODE KHI-HINGE

INBEGREPEN

- (1) boormalplaat met indexeernokken
- (1) boorgeleider
- (1) boor van 35 mm met carbidepunt
- (1) stopring met inbusleutel
- (1) handleiding

OPMERKING: de boor van 1,5 mm voor de schroeven van het scharnier is niet bijgeleverd.

SPECIFICATIES

- Compatibel met potscharnieren van 35 mm
- Voor scharnieren op 3 mm, 4 mm, 5 mm en 6 mm van de deurrand
- Boor met viervoudige carbidepunt en stopring
- Voor scharnieren op minstens 51 mm afstand van de bovenrand



MAKKELIJK

Gebruik de nokken en meetlat om de boormal af te stellen op de positie van het scharniergat en boor dan exact op de juiste plaats met om het even welke boor.



NAUWKEURIG

Boor ook de gaten voor de schroeven van het scharnier, met de geleidegaten in de mal, voor nauwkeurige resultaten.



HERHAALBAAR

Monteer scharnieren die altijd weer perfect passen, voor deuren die mooi sluiten en er geweldig uitzien.

ACCESSOIRES

BOOR VAN 35 MM VOOR POTSCHARNIEREN

Deze kwaliteits boor met carbidepunt is dezelfde als de boor die bij de boormal voor potscharnieren wordt geleverd. Met vier carbidesnijranden: Twee grote snijranden voor een glad gat met vlakke bodem, en twee spoorranden voor zuivere, rechte gatranden. Stopring niet bijgeleverd.



ARTIKELCODE KHI-BIT



BOORMAL VOOR LADERAILS

Of u nu kasten wil opfrissen of een volledig nieuwe kast gaat maken, de laden zijn altijd een hele uitdaging. Met de boormal voor laderails monteert u zonder problemen laderails voor laden die perfect passen en vlot glijden. De boormal voor laderails is geschikt voor kasten met of zonder frontframe en voor elk type rails, zoals rails met kogellagers, rails met epoxycoating of langs onder gemonteerde rails.

Deze gebruiksvriendelijke boormal heeft twee haken die de rails op hun plaats houden terwijl u de montagegaten in de kast boort. Met de ingebouwde lipjes zijn de haken makkelijk uit te lijnen op kasten met frontframe, of met de markeringen op kasten zonder frame. Uiteraard bent u nog niet klaar wanneer de rails in de kast gemonteerd zijn. Daarom zijn de haken van de boormal voor laderails omkeerbaar, zodat ze de lade zelf kunnen ondersteunen terwijl u de rails eraan bevestigt.



ARTIKELCODE KHI-SLIDE

INBEGREPEN

- (2) haken met afstellipjes
- (1) handleiding

SPECIFICATIES

- Indexeerlipjes met twee posities
- Geschikt voor kasten met en zonder frontframe van minstens 355 mm diep
- Geschikt voor rails met kogellagers, rails met epoxycoating en onderaan gemonteerde rails



NAUWKEURIG

De lipjes plaatsen de boormal in de juiste positie tegen de kastwand en het frame, zodat u zich nooit vergist.



AANPASBAAR

Geschikt voor kasten met of zonder frontframe, en voor andere soorten kasten, zoals ladekasten en keukenkasten.



VEELZIJDIG

Ondersteunt ook de lade tijdens de installatie, om het werk te vergemakkelijken.



BOORMAL VOOR PLANKDRAGERS

Of u nu legplanken wil toevoegen aan een bestaand meubel of een heel nieuw meubel met legplanken maakt, de boormal voor plankdragers is wat u nodig hebt. In tegenstelling tot andere mallen voor legplanken heeft de boormal voor plankpinnen boorgeleiders van gehard staal, waarmee u altijd precies en recht boort, voor horizontale, muurvaste legplanken.

De boormal voor plankdragers heeft ook een afneembare geleiderail met twee posities om gaten te maken op 25 mm of 50 mm van de rand, een locatiepin voor wanneer u de mal moet verplaatsen, en een koppelplaatje om meerdere boormallen voor plankpinnen aan elkaar te koppelen, zodat u nog sneller kunt werken. Geleverd met een houtboor van 5 mm en een stopring die u aan de onderkant van de boormal voor plankdragers kunt bewaren wanneer u ze niet gebruikt.



KMA3220-INT
- Boormal voor plankdragers met bit van 5 mm

SPECIFICATIES

- Geleiderail met twee posities, namelijk op 25 mm of 50 mm van de rand
- 32 mm afstand tussen de gaten

INBEGREPEN

- | | |
|-------------------------------|-------------------|
| (1) Boormal voor plankdragers | (1) inbussleutel |
| (1) locatiepin | (4) locatiepinnen |
| (1) koppelplaatje | (1) handleiding |
| (1) houtboor en stopring | |



DUURZAAM

Boorgeleiders van gehard staal voor precies boren. Geschikt voor houtboren van 1/4" en 5 mm.

MAKKELIJK

Zet de ingebouwde geleiderail tegen de rand van het werkstuk om de gaten op de juiste afstand van de rand te boren. U kunt de geleiderail verwijderen als u aan de binnenkant van een kast moet werken.



HERHAALBAAR

Met de locatiepin kunt u de boormal probleemloos verplaatsen en het laatste geboorde gat als referentie gebruiken.

UITBREIDBAAR

Gebruik het bijgeleverde koppelplaatje om twee of meer mallen aan elkaar te koppelen.

ACCESSOIRES

EXTRA BOREN

Kies tussen boren van 6 mm en 5 mm. De boor van 5 mm is getrapd, zodat hij exact in de boorgeleiders van de boormal voor plankpinnen past. Beide boren hebben een stopring en inbussleutel.



ARTIKELCODE
KMA3215
(5 MM)

MULTI-MARK™

De Multi-Mark™ is een ongelooflijk handig multifunctioneel markeer- en meetinstrument voor de meest uiteenlopende klussen in huis en op het werk. De Multi-Mark™ heeft drie meetschalen, een ingebouwde waterpas, een ijkmaat van 5 mm en nog veel meer. Een maat overbrengen, verstekhoeken uittekenen, fotolijsten uitlijnen of recht hangen: met de Multi-Mark™ speelt u het allemaal klaar. Met metrische en Engelse maten.

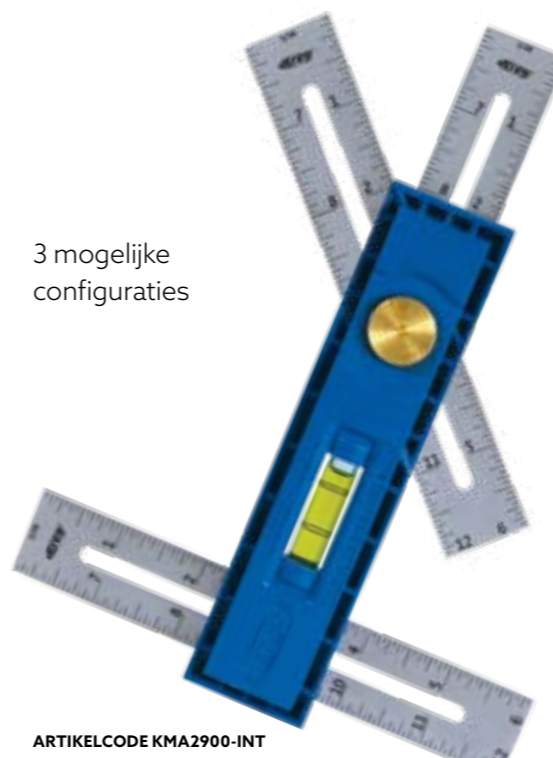

3 mogelijke configuraties

ARTIKELCODE KMA2900-INT

HONDERDEN TOEPASSINGEN

De Multi-Mark™ weet niet wat 'monofunctioneel' betekent.



Verstekhoeken uittekenen



Randen van 5 mm markeren



Afmetingen overbrengen



Uitlijnen of loodrecht zetten



De hoogte van een boor of zaagblad instellen



Waterpas zetten

SPECIFICATIES

- Drie meetschalen
- Markeringen in mm en inch
- Ingebouwde waterpas
- Ijkmaat van 5 mm
- Duurzaam, compact design

ZELFKLEVENDE MEETLINTEN

ZELFKLEVEND MEETLINT VAN 3500 MM

Het zelfklevende meetlint van 3,5 m (3500 mm) past perfect in de uitsparing bovenaan onze Top Trak en Heavy-Duty Trak. Het metalen lint is erg slijtvast en kan met een schaar op maat worden geknipt.



- | | |
|----------|---|
| #KMS7728 | Zelfklevend meetlint (3,5 m, af te lezen van rechts naar links) (3500 mm) |
| #KMS7729 | Zelfklevend meetlint (3,5 m, af te lezen van links naar rechts) (3500 mm) |

WERKRUIMTE

MOBIEL WERKCENTRUM	68-69
WERKBOK	60
WERKBANKSYSTEMEN	61

VEELZIJDIGE, STEVIGE OPLOSSINGEN OM ELKE PLEK OM TE TOVEREN TOT UW WERKPLEK

Met de oplossingen voor werkruimten van Kreg® tovert u elke plek om tot werkplek. Of u nu een specifieke werkplaats hebt, in uw garage werkt, of op uw oprit of terras, Kreg® heeft de juiste oplossing om een degelijke werkplek in te richten, aangepast aan de plaats waarover u beschikt, de klussen die u doet en wat u nodig hebt.



Universele werkbank

Mobiel werkcentrum

Werkbok

MOBIEL WERKCENTRUM

Met het mobiele werkcentrum kunt in alle vrijheid werken waar, wanneer en hoe u maar wil. Het mobiele werkcentrum is in een wip opgezet en kan op meerdere manieren worden gebruikt: als werkbank, schraag, montagetafel en klemstation. Bovendien is het mobiele werkcentrum de perfecte werkmaat voor Kreg Joinery™. Wanneer u het niet gebruikt, kunt u het mobiele werkcentrum snel inklappen en opbergen.

Of u nu in de garage, op de oprit, op het terras of in een werkplaats klust, het mobiele werkcentrum staat altijd voor u klaar. Hebt u meer plaats nodig? Koppel gewoon twee mobiele werkcentrums aan elkaar met de speciale koppelstukken om een groter werkblad te creëren, gebruik de bijgeleverde draagarmen en houten balken om een snijplatform te vormen of leg een multiplexplaat op de balken om een extra grote werktafel te maken.



ARTIKELCODE KWS1000

- ✓ **Werkbank**
- ✓ **Schraag**
- ✓ **Montagetafel**
- ✓ **Klemstation**

ZWARE
STALEN
POTEN

STEVIGE
TAFEL-
SCHOREN

DRAAGVER-
MOGEN
158 KG

VEELZIJDIG
UITBREID-
BAAR
DESIGN

KENMERKEN

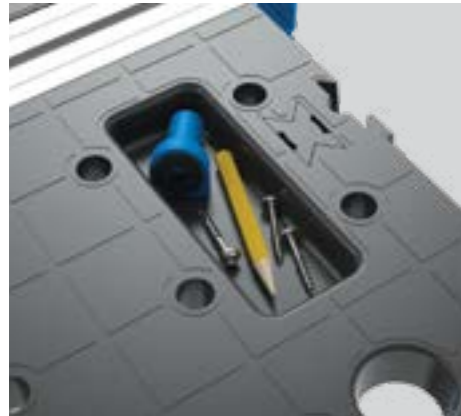

Handige opbergvakken voor schroeven en kleine onderdelen.

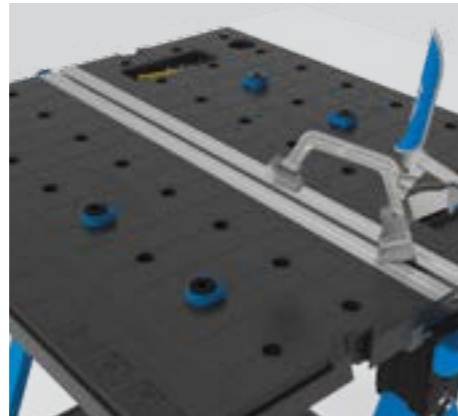

Gaten in het werkblad voor de bijgeleverde bankhaken en andere accessoires.



Schuif de bijgeleverde Trak™-bussen in de Trak om een houten plank te bevestigen en de Trak te beschermen tijdens het zagen.



U kunt zowel horizontaal als verticaal klemmen. De Automaxx®-technologie past de klemmen automatisch aan, zodat u sneller kunt werken.



Gebruik de bankklem als een bankschroef om voorwerpen verticaal vast te klemmen terwijl u werkt.



MET HET MOBIELE WERKCENTRUM BENUT U UW TIJD OPTIMAAL

Wanneer u eindelijk wat vrije tijd gevonden hebt om te klussen, wil u uiteraard zo productief mogelijk zijn. U wilt zeker geen halfuur verliezen om alles klaar te zetten en achteraf weer op te ruimen. Het mobiele werkcentrum staat in een oogwenk klaar. Open gewoon de poten en til de tafelbladen op om aan de slag te gaan. Nadien klapt u het net zo snel weer in om het op te bergen. U kunt dus snel van start, waar u maar wil. Bovendien bent u met het mobiele werkcentrum productiever, want het helpt u werkstukken en gereedschappen te ondersteunen, te bevestigen en te organiseren.

OPSTELLINGEN



WERKBANK

Gebruik houten balken en multiplexplaten om een extra groot werkvlak te maken.



SCHRAAG

Klap de tafelbladen neer en u hebt een stevige schraag.



MONTAGETAFEL

Het grote werkblad is ideaal om werkstukken op te leggen tijdens het monteren.



KLEMSTATION

Klem werkstukken op verschillende handige manieren vast, zodat u beide handen vrij hebt.

*Hiervoor hebt u een tweede mobiel werkcentrum of een werkbok nodig

WERK WAAR, WANNEER EN HOE U MAAR WIL



Ideaal voor elk project. Meer opstellingen mogelijk voor verbluffende veelzijdigheid.



Meer comfort tijdens het werken. U kunt op een comfortabele hoogte werken en vrij rond het werkvlak lopen.



Staat altijd voor u klaar ... Klapt makkelijk open zodat u in een oogwenk aan de slag kunt.



Staat niet in de weg wanneer u het niet nodig hebt! Klapt helemaal in, zodat u het makkelijk kunt dragen en opbergen.

SPECIFICATIES

- Groot werkvlak van 70 cm x 80 cm
- Tafelbladen van duurzaam polypropyleen, bestand tegen intensief gebruik
- Automatisch vergrendelende schoren met snelsluitlipjes
- Draagvermogen van 158 kg met uitgeklapte tafelbladen
- Draagvermogen van 997 kg wanneer twee werkcentrums samen worden gebruikt, met neergeklapte tafelbladen
- Comfortabele tafelhoogte van 80 cm
- Legplank van 45 cm x 66 cm
- Grote, stabiele antislippoten
- Ingeklapt maar 165 mm dik
- Weegt 18 kg
- Combineerbaar met een tweede mobiel werkcentrum of met een werkbok van Kreg® (zie pagina 60)

INBEGREPEN

- (1) mobiel werkcentrum
- (1) bankklem met Automaxx®-technologie

- (4) Kreg®-bankhaken
- (2) steunarmen
- (2) Trak-bussen
- (2) koppelstukken

BIJGELEVERDE ACCESSOIRES



KREG®-BANKKLEM + 4 BANKHAKEN

WERKBOK

Met de werkbok hebt u in een handomdraai een stevige steun om van elke plek uw werkplek te maken. Onze werkbok is niet zomaar een schraag, want hij heeft heel wat functies.

De stevige stalen en aluminium structuur van de werkbok heeft een draagvermogen van 997 kg per paar, zodat u er probleemloos grote, zware werkstukken en materialen op kunt plaatsen. Met de dubbele klemmethode (dankzij de bijgeleverde bankklem van Kreg®) kunt u alles makkelijk vastzetten op de werkbok, op de lange rail bovenaan of met de haken aan de uiteinden om te klemmen als met een bankschroef.

Op de rail kunt u ook een beschermvlak aanbrengen om te zagen zonder de werkbok of de zaag te beschadigen. Wanneer u meer ruimte nodig hebt, kunt u een tweede werkbok of het mobiele werkcentrum gebruiken om een groot zaagplatform te maken, of een extra goot werkblad.

De poten kunnen op zes verschillende hoogten worden ingesteld. U kunt de poten ook helemaal inklappen, om de werkbok als werkvlak op de grond te gebruiken of om hem op te bergen.

De werkbok kan op de volgende hoogten worden gezet: 168 mm (*op de grond met ingeklapte poten), 626 mm, 804 mm (even hoog als het mobiel werkcentrum van Kreg®), 829 mm, 855 mm, 880 mm, 906 mm.



SPECIFICATIES

- Kan alleen, per twee of met het mobiele werkcentrum worden gebruikt
- Gemaakt van zwaar metaal
- Verstelbare poten met zes hoogten
- Aluminium rail voor Kreg®-bankklemmen (65 mm bijgeleverd)

INBEGREPEN

- (1) werkbok
- (1) Kreg®-bankklem van 65 mm
- (2) steunarmen
- (2) railbussen met schroeven
- (1) handleiding



DUBBELE KLEMMETHODE

De werkbok van Kreg® wordt geleverd met een bankklem van 65 mm die kan worden gebruikt in de rail bovenaan of aan de uiteinden, als een bankschroef.

KENMERKEN



UITBREIDBAAR

Combineer met een tweede werkbok of een mobiel werkcentrum om een groter werkvlak te maken.



VEELZIJDIG

Dient als schraag, klemstation en werkvlak.



STEVIG

Gemaakt van zwaar staal en aluminium. Draagvermogen van 997 kg per paar.



AANPASBAAR

Uitschuifbare poten met zes hoogten. Kan worden ingeklapt als werkplatform op de grond.

UNIVERSELE WERKBANK

Werk georganiseerd en op een aangename werkplek met de universele werkbank van Kreg®. Maak eenvoudig een werkbank, montagetafel, gereedschapsstander of uitvoertafel op maat van uw ruimte, projecten en behoeften. Kies de hoogte, breedte en diepte om een gepersonaliseerde werkbank te maken met een van de 15 mogelijke afmetingen (van 355 x 355 mm tot 1600 x 1600 mm) en twee verstelbare hoogten. Bij de poten zit een code waarmee u gratis plannen kunt downloaden voor de opbergruimte onder de werkbank.



*Afbeelding met de optionele zwenkwielletjes (apart verkrijgbaar) en met niet-bijgeleverd werkblad en legplank

SPECIFICATIES

POTEN

- Verkocht in sets van 4
- Staal van 2,6 mm dik
- Verstelbare hoogte 438 tot 584 mm of 787 tot 990 mm
- Met nivelleervoeten en montagebenodigdheden

RAILS

- Verkocht in sets van 4
- Staal van 1,6 mm dik
- Vijf lengtes: - 355 mm, 508 mm, 711 mm, 1100 mm, 1600 mm

OPTIES

- KBS500 (4) poten van 438 tot 584 mm
- KBS1000 (4) poten van 787 tot 990 mm
- KBS1005 (4) rails van 355 mm
- KBS1010 (4) rails van 508 mm
- KBS1015 (4) rails van 711 mm
- KBS1020 (4) rails van 1100 mm
- KBS1025 (4) rails van 1600 mm
- PRS3090 (4) robuuste zwenkwielletjes



DRAAGVERMOGEN

- 270 kg

WERKBLAD/LEGPLANK

- Niet bijgeleverd



HOOGWAARDIGE MONTAGEBENODIGDHEDEN

De verzinkte slotbouten zitten stevig vast in de vierkante gaten en zijn makkelijk te monteren met een enkele sleutel. Ze zorgen ervoor dat de werkbank muurvast blijft staan tijdens het gebruik.

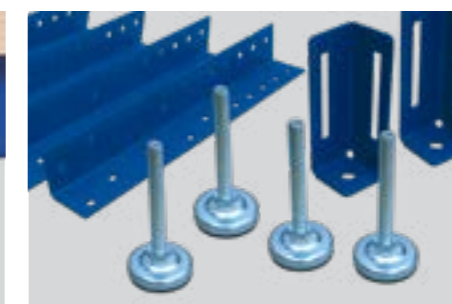

VERSTELBARE Pootnivelleerschroeven EN VOETEN

De poten kunnen tot 152 mm vrij worden verlengd, zodat u de werkbank kunt gelijkzetten met uw tafelzaag of een andere werkbank. Pootnivelleerschroeven voor oneffen vloeren.



VOORGEBOORDE GATEN

Dankzij deze gaten kunt u de bovenste rail lager installeren om een legplank of laden te voorzien, plaats te laten voor een bankschroef of uw werkbank nog op andere manieren te personaliseren.



STEVIGE POTEN

De poten zijn gemaakt van zwaar staal en zijn verkrijgbaar in twee verstelbare hoogten: 438 tot 584 mm of 787 tot 990 mm.



5 VERSCHILLENDE RAILLENGTES

Nu kunt u de professionele werkbank samenstellen waar u altijd al van droomde voor uw garage of werkplaats, en hem naar wens personaliseren. Verkrijgbaar in 5 lengtes: 355 mm, 508 mm, 711 mm, 1100 mm en 1600 mm.



VOLLEDIG PERSONALISEERBAAR

Voeg een bovenblad, legplank en andere details toe om uw werkbank te perfectioneren met eigen materiaal. Bij de poten krijgt u een code om opbergplannen te downloaden.

KIES WAT U WIL

Kies een set van vier rails voor de gewenste breedte. Kies een tweede set van vier rails voor de gewenste diepte van de werkbank.



Kreg Europe GmbH
Neubruch 4
Gewerbepark Inning-Wörthsee
82266 Inning-Duitsland
Tel. +49 8143 - 99699 00
E-mail: info@kreg-europe.com



www.kreg-europe.com